

Portable MP3-CD Player

Audio

EXP311

EXP313



Let's make things better.



PHILIPS

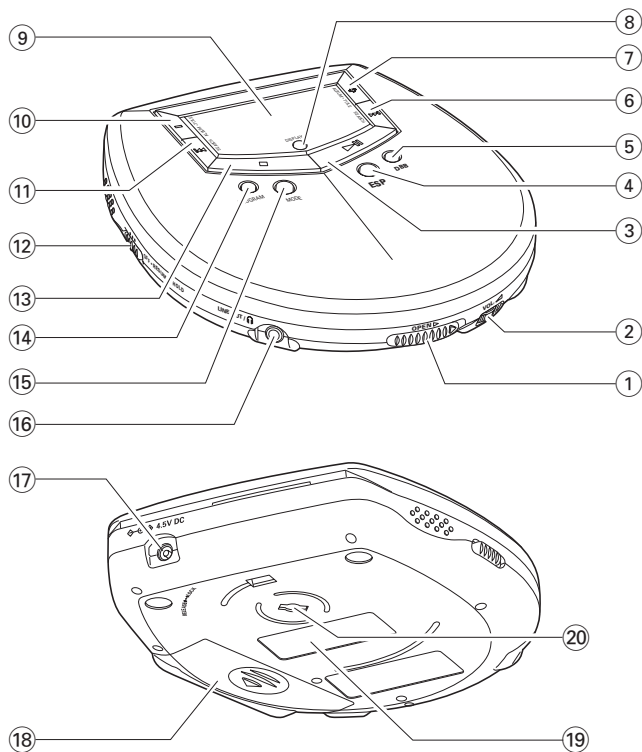

Nederlands ————— 6

Nederlands

Italiano ————— 26

Italiano

Svenska ————— 46

Svenska

Dansk ————— 66

Dansk

Inhoud

Snelstart	7
Bedieningsorganen	8
Algemene informatie	
Onderhoud	9
Met het oog op het milieu	9
MP3-muziekbestanden	10–11
Voeding	
Batterijen	12
Netadapter	13
Hoofdtelefoon	13
Basisfuncties	
Een disk afspelen	14
Pauze	15
Volume en geluid	15
Kiezen en zoeken op alle disks	16
Albums en nummers kiezen op MP3-cd's	17
Speciale functies	
Nummer- en albuminformatie	18
Pieptoon	18
Nummers programmeren	19
Het programma wissen	19
Nummers herhalen of in willekeurige volgorde afspelen – MODE	20
Opslaan van de laatst afgespeelde positie – RESUME	21
Alle toetsen blokkeren – HOLD	21
ESP en stroombesparing	22
Accessoires	
Riemclip	22
Autoaansluitingen (meegeleverd of optioneel verkrijgbaar)	23
Problemen oplossen	24–25

1 

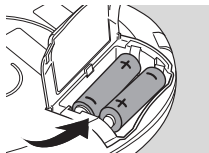
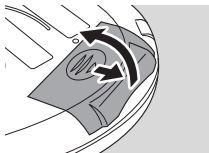

2 

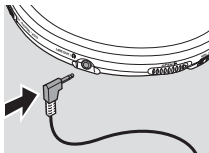

3 

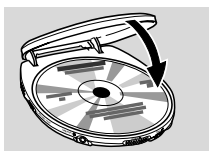
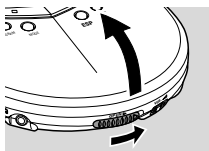

4 HOLD  OFF

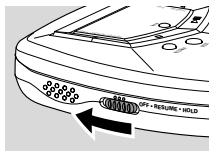

5 PLAY 

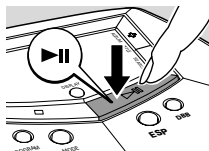

6 VOL 



!!!

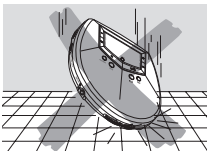
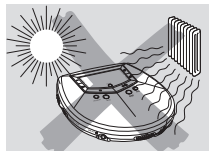

Dit apparaat voldoet aan de radio-ontstoringseisen van de Europese Gemeenschap.

Bedieningsorganen, zie de afbeeldingen op blz. 3

- ① **OPEN ►**
opent het cd-deksel
- ② **VOL ◀**
stelt het volume in
- ③ **▶II**
schakelt het toestel in, start het afspelen en onderbreekt het afspelen
- ④ **ESP**
Electronic **S**kip **P**rotection voorkomt haperingen in de muziek door schokken of trillingen
- ⑤ **DBB**
Dynamical **B**ass **B**oost, kiest de lagetonenversterking
- ⑥ **▶▶**
springt vooruit en zoekt vooruit
- ⑦ **+**
alleen MP3-cd: kiest het volgende album of springt vooruit
- ⑧ **DISPLAY**
kiest de nummer- en albuminformatie bij MP3-cd's
- ⑨ display
- ⑩ **–**
alleen MP3-cd: kiest het vorige album of springt achteruit
- ⑪ **◀◀**
springt achteruit en zoekt achteruit
- ⑫ **OFF · RESUME · HOLD**
OFF schakelt RESUME en HOLD uit
RESUME slaat de laatst afgespeelde positie op
HOLD blokkeert alle toetsen
- ⑬ **■**
stopt het afspelen, wist een programma en schakelt het toestel uit
- ⑭ **PROGRAM**
programmeert nummers en geeft u een overzicht van het programma
- ⑮ **MODE**
kiest afspeelopties zoals **SHUFFLE** en **REPEAT**
- ⑯ **LINE OUT/**
3,5 mm uitgangsbuis voor aansluiting van
– de hoofdtelefoon
– dit toestel op de audio-ingang van uw stereoapparatuur
- ⑰ **4.5V DC**
om de netadapter aan te sluiten (meegeleverd of optioneel verkrijgbaar)
- ⑱ batterijvak
- ⑳ opening riemclip

WAARSCHUWING

Gebruik van bedieningselementen of uitvoering van procedures buiten het hierin beschrevene kan leiden tot gevaarlijke stralingsblootstelling of een ander onveilig systeembedrijf.

Onderhoud

Raak de lens (A) van het toestel niet aan.

Stel het toestel, de batterijen en de disks niet bloot aan vocht, regen, zand of overmatige warmte (veroorzaakt door verwarmingsapparatuur of direct zonlicht).

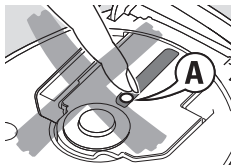

De lens kan beslaan als het toestel plotseling uit een koude naar een warme omgeving wordt verplaatst. Afspelen is dan niet mogelijk. Laat het toestel in een warme omgeving staan tot het vocht verdampt is.

Ingeschakelde mobiele telefoons in de nabijheid van dit toestel kunnen storingen veroorzaken.

Laat het toestel niet vallen, dit kan schade veroorzaken.

Maak het toestel schoon met een zachte, licht vochtige doek die niet pluist. Gebruik geen schoonmaakmiddelen, deze kunnen het oppervlak aantasten.

Maak een disk schoon door in een rechte lijn vanuit het midden naar de rand te veegen, met een zachte doek die niet pluist. Schoonmaakmiddelen kunnen de disk beschadigen.

Met het oog op het milieu

Wij hebben de hoeveelheid verpakkingsmateriaal zoveel mogelijk beperkt en ervoor gezorgd dat de verpakking gemakkelijk in 3 materialen te scheiden is: karton (doos), polystyreenschuim (buffer) en polyethyleen (zakken, plastic folie).

Uw apparaat bestaat uit materialen die door een gespecialiseerd bedrijf gerecycled kunnen worden. Informeer waar u verpakkingsmateriaal, lege batterijen en oude apparatuur voor recycling kunt inleveren.

MP3-muziekbestanden

De techniek voor muziekcompressie MP3 (MPEG 1 Audio Layer 3) verkleint de digitale gegevens van een audio-cd aanzienlijk, terwijl het geluid van cd-kwaliteit blijft. Met MP3 kunt u op een enkele cd-rom tot 10 uur muziek van cd-kwaliteit opnemen.

Hoe krijgt u muziekbestanden

U kunt legale muziekbestanden van het internet naar de harde schijf van uw computer downloaden of ze van uw eigen audio-cd's maken. Plaats hiertoe een audio-cd in de cd-romdrive van uw computer en converteer de muziek met daarvoor geschikte codeerssoftware. Voor een goede geluidskwaliteit wordt bij MP3 muziekbestanden een bitsnelheid van 128 kbps of hoger aanbevolen.

Hoe organiseert u muziekbestanden

Om gemakkelijk met het grote aantal muziekbestanden op een cd-rom te kunnen werken kunt u ze in folders („albums“) organiseren.

De nummers van een album worden in alfabetische volgorde afgespeeld. Als u ze in een bepaalde volgorde wilt zetten, laat u de bestandsnamen met getallen beginnen.

Bijvoorbeeld:

001-ONEWORLD.MP3

002-FIRESTARTER.MP3

003-DEEP.MP3

Albums worden in alfabetische volgorde gerangschikt, maar submappen (albums in een ander album) worden afgespeeld direct na het album waarin zij zich bevinden. Albums zonder MP3-bestanden worden overgeslagen.

Als er MP3-bestanden zijn die u niet in een album heeft gezet, vindt u ze in het album *VARIOUS* met albumnummer *0.VARIOUS* is het eerste album dat wordt afgespeeld.

Bij het afspelen van een disk met CD Audio-nummers en MP3-bestanden worden eerst de CD Audio-nummers afgespeeld.

Hoe maakt u een cd-rom met MP3-bestanden

Gebruik de cd-brander van uw computer om de muziekbestanden van uw harde schijf op een cd-rom op te nemen („branden“). Gebruik diskformaat ISO 9660 of UDF. Sommige software voor het branden van cd's zoals bijv. „DirectCD“ ondersteunt het UDF-formaat.

Zorg dat de bestandsnamen van de MP3-bestanden eindigen op .mp3.

Ondersteunde formaten

Dit toestel ondersteunt:

- Diskformaat: ISO 9660, Joliet, Multisession, UDF, Enhanced Music cd, Mixed Mode cd
- MP3 bitsnelheid: 32–320 kbps en variabele bitsnelheid
- Totaal aantal muziekbestanden en albums: ongeveer 350 (bij bestandsnamen met een standaardlengte van 20 tekens)

Opmerking: Het aantal muziekbestanden dat kan worden afgespeeld is afhankelijk van de lengte van de bestandsnamen. Bij korte bestandsnamen worden meer bestanden ondersteund.

Alle gebruikte handelsmerken zijn eigendom van hun respectieve eigenaars.

Batterijen (meegeleverd of optioneel verkrijgbaar)

Batterijen plaatsen

Open het batterijvak en plaats 2 alkaline batterijen, type **AA (LR6, UM3)**.

Gebruik geen oude en nieuwe of verschillende soorten batterijen door elkaar.

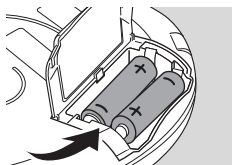

Aanduiding lege batterijen

- Vervang de batterijen of sluit de netadapter aan zodra  knippert en **REPLACE BATTERIES** te lezen is.

Verwijder de batterijen als ze leeg zijn of als het toestel langere tijd niet gebruikt wordt.



Gemiddelde speelduur van 2 alkaline batterijen onder normale omstandigheden:

	Audiodisk	MP3-cd
ESP aan	11 uur	11 uur
ESP en stroombesparing aan	15 uur	23 uur

NL Batterijen niet weggooien,
maar inleveren als KCA.

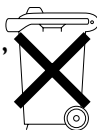

Netadapter (meegeleverd of optioneel verkrijgbaar)

Gebruik uitsluitend de AY 3170 netadapter (4,5 V/300 mA gelijkstroom, pluspool op de middenpen). Andere producten kunnen schade aan het toestel toebrengen.

- 1 Controleer of de plaatselijke netspanning overeenkomt met de netspanning van de adapter.
- 2 Sluit de netadapter aan op 4.5V DC van het toestel en op het stopcontact.

Opmerking: Ontkoppel de adapter altijd als u hem niet gebruikt.

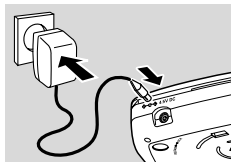

Hoofdtelefoon (SBC HE 205)

- Sluit de meegeleverde hoofdtelefoon aan op LINE OUT/⌚.

Opmerking: LINE OUT/⌚ kan ook worden gebruikt om dit toestel op uw hifi-installatie aan te sluiten. Zet VOL \blacktriangleleft op dit toestel op stand 8 en stel volume en geluid in met uw hifi-installatie.

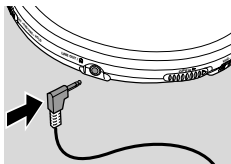

Gebruik uw hoofd bij het gebruik van uw hoofdtelefoon

Luisterveiligheid

Gebruik uw hoofdtelefoon niet met hoge geluidssterkte. Oorspecialisten waarschuwen dat een voortdurend gebruik met hoge geluidssterkte tot een permanente gehoorschade kan leiden.

Verkeersveiligheid

Gebruik geen hoofdtelefoon bij het besturen van een voertuig. Het kan gevaarlijk zijn en is in talrijke landen wettelijk verboden. Zelfs wanneer uw hoofdtelefoon er een is van het „open air”-type, waarmee u geluid van buitenaf kunt horen, mag u de geluidssterkte niet zo hoog draaien dat u niet meer kunt horen wat er rondom u heen gebeurt.

Een disk afspelen

Dit toestel is geschikt voor het afspelen van

- audiodisks (voorbespeelde audio-cd's, afgeronde audio-CD-R's en CD-RW's)
- MP3-cd's (cd-roms met MP3-bestanden)

- 1 Druk op de schuifschakelaar OPEN ► om het cd-deksel te openen.
- 2 Leg een disk in, met de bedrukte kant naar boven, en druk voorzichtig op het midden van de disk tot hij over de naaf valt. Druk het deksel dicht.
- 3 Druk op ►► om het afspelen te starten.
→ REPEAT [] wordt weergegeven. Het afspelen start.
Audiodisk: Het huidige nummer en de verstreken speelduur worden weergegeven.
MP3-cd: De bestandsnaam is eenmaal te lezen.
- 4 Om het afspelen te stoppen drukt u op ■.
→ **Audiodisk:** Het aantal nummers en de totale speelduur van de disk worden weergegeven.
MP3-cd: Het aantal albums en het aantal nummers worden weergegeven.
- 5 Neem de disk uit door hem bij de rand vast te houden en naar boven te trekken terwijl u de naaf voorzichtig indrukt.

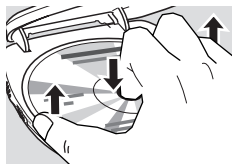
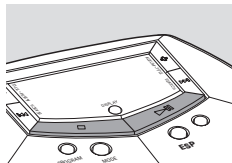
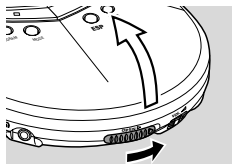

Opmerkingen:

Nadat ►► is ingedrukt kan het enige tijd duren voordat het eerste MP3-nummer wordt afgespeeld.

20 seconden na indrukken van ■ wordt het display uitgeschakeld. Na 90 seconden schakelt het toestel automatisch uit.

Pauze

- 1 Druk op **▶||** om het afspeLEN te onderbreken.
→ De verstreken speelduur knippert.
- 2 Druk nogmaals op **▶||** om het afspeLEN te hervatten.



Volume en geluid

Volume-instelling

- Stel het volume in met VOL

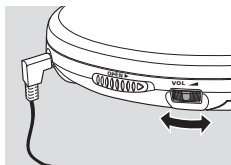

Geluidsinstelling

- 1 Druk op **DBB** voor matige lagetonenversterking.
→ **DBB** verschijnt en **DBB 1** wordt weergegeven.
- 2 Druk nogmaals op **DBB** voor krachtige lagetonenversterking.
→ **DBB** verschijnt en **DBB 2** wordt weergegeven.
- 3 Druk nogmaals op **DBB** om de lagetonenversterking uit te schakelen.
→ **DBB** verdwijnt en **DBB OFF** wordt weergegeven.

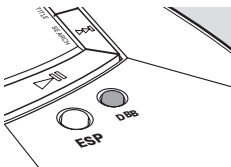

Kiezen en zoeken op alle disks

Een nummer kiezen tijdens het afspelen

- Druk een of meer keer kort op **⏮** of **⏭** om naar het begin van het huidige, vorige of volgende nummer te springen.
→ Het afspelen vervolgt met het gekozen nummer.

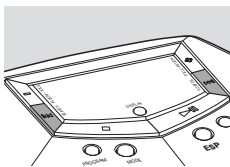

Zoeken naar een passage tijdens het afspelen

- 1 Houd **⏮** of **⏭** ingedrukt om achteruit of vooruit naar een bepaalde passage te zoeken.
→ Het zoeken begint en het afspelen vervolgt op laag volume.
- 2 Laat de toets bij de gewenste passage los.
→ Het afspelen wordt normaal vervolgd.

*Opmerking: Bij **SHUFFLE ALBUM, SHUFFLE ALL, REPEAT SHUFFLE ALBUM, REPEAT SHUFFLE ALL, REPEAT, REPEAT ALBUM** of tijdens het afspelen van een programma is zoeken alleen binnen het huidige nummer mogelijk.*

Albums en nummers kiezen op MP3-cd's

Een album kiezen tijdens het afspelen

- Druk een of meer keer kort op – of + om naar het eerste nummer van het huidige, vorige of volgende album te springen.
→ Het eerste nummer van het gekozen album wordt afgespeeld.

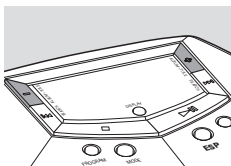

Een nummer kiezen tijdens het afspelen

- 1 Houd – of + ingedrukt om snel naar vorige of volgende MP3-nummers te springen.
→ Het springen start en versnelt na 5 seconden.
- 2 Laat de toets bij het gewenste nummer los.
→ Het afspelen vervolgt met het gekozen nummer.

Opmerking: Gebruik ◀◀ of ▶▶ om met lage snelheid van nummer naar nummer te springen.

Speciale functies

Nummer- en albuminformatie (alleen bij MP3-nummers)

- Druk tijdens het afspelen telkens op DISPLAY om de volgende nummerinformatie te kiezen:
 - het betreffende nummer en de verstreken speelduur;
 - **ALBUM**: de naam van de map van het album;
 - **ARTIST**: de naam van de artiest (als deze ID3-taginformatie beschikbaar is);
 - **TITLE**: de titel van het nummer (als deze ID3-taginformatie beschikbaar is);
 - **FILENAME**: de bestandsnaam van het nummer.

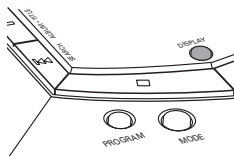

Opmerking: De ID3 tag maakt deel uit van een MP3-bestand en bevat allerlei informatie over het nummer zoals titel van het nummer of de naam van de artiest. Maak de ID3 taginformatie af met uw MP3-codeersoftware voordat u de MP3-cd brandt.

Pieptoon

Een pieptoon bevestigt dat u een toets hebt ingedrukt of dat de batterijen leeg zijn.

- Houd DBB 2 seconden lang ingedrukt om de pieptoon in of uit te schakelen:
 - **BEEP** wordt weergegeven: De pieptoon is ingeschakeld.
 - **NO BEEP** wordt weergegeven: De pieptoon is uitgeschakeld.

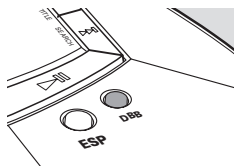

Nummers programmeren

U kunt maximaal 50 nummers kiezen en in een door u gewenste volgorde in het geheugen opslaan. U kunt hetzelfde nummer meerdere keren opslaan.

- 1 Kies een nummer met **◀◀**, **▶▶**, **-** of **+**.
- 2 Druk op **PROGRAM** om het nummer op te slaan.
→ **PROGRAM** verschijnt en **P** gevolgd door het aantal opgeslagen nummers wordt weergegeven.
- 3 Op deze manier kunt u alle gewenste nummers kiezen en opslaan.
- 4 Druk zo nodig op **■** om het normale afspelen te stoppen. Druk op **▶||** om het afspelen van het programma te starten.
→ Het afspelen van het programma begint.

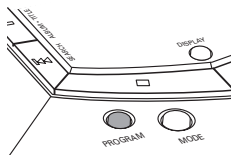

- Om meer nummers aan uw programma toe te voegen stopt u het afspelen van het programma door op **■** te drukken en gaat u verder met stap 1.
- Voor een overzicht van het programma houdt u **PROGRAM** langer dan 3 seconden ingedrukt.
→ Alle opgeslagen nummers worden in volgorde weergegeven.



Het programma wissen

- 1 Druk zo nodig op **■** om het afspelen te stoppen.
- 2 Druk op **■** om het programma te wissen.
→ **PROGRAM CLEAR** is te lezen, **PROGRAM** verdwijnt en het programma wordt gewist.



Opmerkingen:

Het programma wordt ook gewist als u de stroomtoevoer onderbreekt of het CD-deksel opent, of als de speler automatisch wordt uitgeschakeld.

Als er 50 nummers zijn opgeslagen, is **PROGRAM FULL** te lezen.

Speciale functies

Nummers herhalen of in willekeurige volgorde afspelen – MODE

- 1 Druk tijdens het afspelen telkens op MODE om te kiezen tussen:
- **SHUFFLE ALBUM** (alleen bij MP3-cd's): Alle nummers van het huidige album worden eenmaal in willekeurige volgorde afgespeeld.
 - **SHUFFLE ALL**: Alle nummers van de disk worden eenmaal in willekeurige volgorde afgespeeld.
 - **REPEAT SHUFFLE ALBUM** (alleen bij MP3-cd's): Alle nummers van het huidige album worden steeds opnieuw in willekeurige volgorde afgespeeld.
 - **REPEAT SHUFFLE ALL**: Alle nummers van de disk worden steeds opnieuw in willekeurige volgorde afgespeeld.
 - **REPEAT**: Het huidige nummer wordt steeds opnieuw afgespeeld.
 - **REPEAT ALBUM** (alleen bij MP3-cd's): Alle nummers van het huidige album worden steeds opnieuw afgespeeld.
 - **REPEAT ALL**: De hele disk wordt steeds opnieuw afgespeeld.
- Na 2 seconden start het afspelen op de gekozen wijze.
- 2 Om terug te keren naar normaal afspelen drukt u telkens op MODE tot **REPEAT** en **SHUFFLE** verdwijnen.

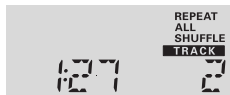
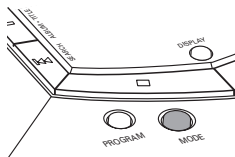

Opmerking: Tijdens het afspelen van een programma kunt u kiezen tussen SHUFFLE PROGRAM, SHUFFLE REPEAT PROGRAM of REPEAT PROGRAM.

Opslaan van de laatst afgespeelde positie – RESUME

U kunt de laatst afgespeelde positie opslaan. Bij herstarten vervolgt het afspelen vanaf het punt waar u stopte.

- 1 Zet de schuifschakelaar tijdens het afspelen op RESUME om RESUME te activeren.
→ **RESUME** verschijnt.
 - 2 Druk op ■ zodra u het afspelen wilt stoppen.
 - 3 Druk op ►|| om het afspelen te hervatten.
→ Het afspelen vervolgt vanaf het punt waar u stopte.
- Zet de schuifschakelaar op OFF om RESUME uit te zetten.
→ **RESUME** verdwijnt.

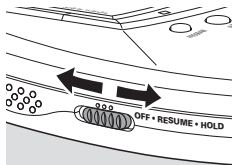

Alle toetsen blokkeren – HOLD

U kunt alle toetsen van het toestel blokkeren. Als u nu op een toets drukt, gebeurt er niets.

- Zet de schuifschakelaar op HOLD om HOLD te activeren.
→ **RESUME** verschijnt en **HOLD** wordt weergegeven. Alle toetsen zijn geblokkeerd. Als u op een toets drukt, wordt **HOLD** weergegeven.
- Zet de schuifschakelaar op OFF om HOLD uit te zetten.
→ **RESUME** verdwijnt.



Speciale functies/Accessoires

ESP en stroombesparing

Bij een gewone draagbare diskman kan de muziek overslaan of stoppen als de diskman schokt of trilt. De **Electronic Skip Protection** beveiligd dit toestel tegen geluidsverlies veroorzaakt door lichte trillingen of schokken. Ononderbroken afspelen is gewaarborgd. **ESP beveiligd het toestel niet tegen schade veroorzaakt door een val!** Stroombesparing verlengt de speelduur van de batterij.

- Druk tijdens het afspelen telkens op ESP om ESP en stroombesparing in of uit te schakelen:
 - **ESP ON**: **ESP** verschijnt en ESP is ingeschakeld.
 - **ESP OFF**: **ESP** verdwijnt. ESP is uitgeschakeld om voor Audio-cd-nummers de beste geluidskwaliteit te krijgen.
 - **POWERSAVING**: **ESP+LP** verschijnt. ESP en stroombesparing zijn ingeschakeld. De speelduur van de batterij wordt verlengd en de overslagbeveiligingsduur iets bekort.

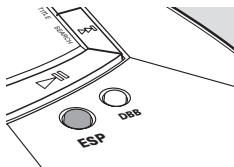

Riemclip

- 1 Lijn de riemclip uit zoals aangegeven in de afbeelding en druk op de clip om de geprofileerde pen in de opening van het toestel te steken.
 - 2 Draai de clip met de klok mee zoals aangegeven om de riemclip op het toestel te vergrendelen.
- Maak de riemclip los door hem bij de aanduiding LIFT voorzichtig naar boven te trekken en tegen de klok in te draaien.

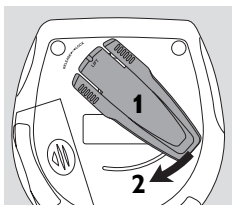

Autoaansluitingen (meegeleverd of optioneel verkrijgbaar)

Gebruik uitsluitend de AY 3545 of AY 3548 auto-spanningsomvormer (4,5V gelijkstroom, pluspool op de middenpen) en de AY 3501 auto-adaptercassette. Andere producten kunnen schade aan het toestel toebrengen.

- 1 Plaats het toestel op een horizontale, trillingsvrije en stevige ondergrond. Zorg voor een veilige plaats, waar het toestel gevaarlijk noch hinderlijk is voor de bestuurder en de passagiers.
- 2 Steek de spanningsomvormer in het contact van de sigarettenaansteker **(alleen bij 12V accu, negatieve aarding)**, sluit daarna het draadeind aan op de 4.5V DC ingang van het toestel.
- 3 Maak het contact van de sigarettenaansteker zo nodig schoon om goed elektrisch contact te krijgen.
- 4 Zet het volume zacht en sluit de stekker van de adaptercassette aan op LINE OUT/🔊 van het toestel.
- 5 Steek de adaptercassette voorzichtig in het cassettevak van de autoradio.
- 6 Zorg dat het snoer u niet hindert bij het rijden.
- 7 Zet VOL \blacktriangleleft op het toestel op stand 8. Start het afspelen op het toestel en stel het geluid in met de regelknoppen van de autoradio.

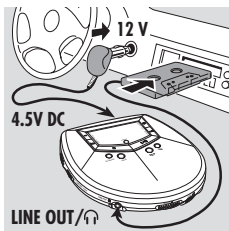

Verwijder de spanningsomvormer altijd uit het contact van de sigarettenaansteker als het toestel niet wordt gebruikt.

Opmerking: Als uw autoradio een LINE IN contact heeft, is het beter het toestel op dit contact aan te sluiten in plaats van de adaptercassette te gebruiken. Sluit LINE OUT/🔊 van het toestel aan op het LINE IN contact van uw autoradio met een daarvoor geschikte kabel.

Problemen oplossen

WAARSCHUWING

Probeer in geen geval het toestel zelf te repareren, anders vervalt de garantie.

Als er een storing optreedt, controleer dan eerst de in de onderstaande lijst aangegeven punten voordat u het toestel ter reparatie geeft. Als u het probleem niet met behulp van deze aanwijzingen kunt oplossen, neem dan contact op met uw leverancier of service-organisatie.

Probleem

Oplossing

**Geen stroom,
afspelen start niet**

- Leg de batterijen goed in.
- Vervang de batterijen.
- Sluit de netadapter stevig aan.

**Aanduiding `HOLD`
en/of geen reactie op
bediening**

- Zet HOLD uit.
- Schakel de stroom naar het toestel uit of haal de batterijen er enkele seconden uit.

**Geen geluid of slechte
geluidskwaliteit**

- Druk op **▶||** om het afspelen te hervatten.
- Stel het volume bij.
- Controleer en reinig de aansluitingen.
- Houd dit toestel uit de buurt van ingeschakelde mobiele telefoons of sterk magnetische velden.

**Aanduiding
`INSERT CD`
of
`NO AUDIO FILE`**

- Leg een disk in, met het etiket naar boven.
- Reinig of vervang de disk.
- Wacht tot de beslagen lens weer helder is.
- Controleer of u een audiodisk of een MP3-cd hebt ingelegd.

**Aanduiding
`UNFINALIZED CD`**

- Controleer of de ingelegde CDR of CDRW afgerond is.

Probleem	Oplossing
Muziekbestand wordt niet afgespeeld	<ul style="list-style-type: none">– Zorg dat de bestandsnamen van de MP3-bestanden eindigen op .mp3
Ontbrekende inhoudsopgaven op MP3-cd	<ul style="list-style-type: none">– Zorg dat het totaal aantal bestanden en albums op uw MP3-cd niet meer bedraagt dan 350.– Alleen albums met MP3-bestanden verschijnen.
De disk slaat nummers over	<ul style="list-style-type: none">– Reinig of vervang de disk.– Zorg dat REPEAT, SHUFFLE en PROGRAM niet gekozen zijn.
Muziek slaat over of ploffend geluid bijafspelen van een MP3-bestand	<ul style="list-style-type: none">– Speel het muziekbestand af op uw computer. Blijft het probleem bestaan, codeer het audionummer dan opnieuw en maak een nieuwe cd-rom.
Muziek wordt onderbroken en aanduiding <i>OOFS</i>	<ul style="list-style-type: none">– Schakel ESP aan.
Gebruik in de auto: Geen stroom, afspelen start niet	<ul style="list-style-type: none">– Reinig het contact van de sigarettenaansteker.– Draai de contactsleutel van uw auto om.
Gebruik in de auto: Geen geluid of slechte geluidskwaliteit	<ul style="list-style-type: none">– Steek de adaptercassette goed in.– Wissel de autoreverse-richting van uw autocassettespeler.– Laat het toestel wennen aan de temperatuur in de auto.

Indice

Avvio rapido 27

Comandi 28

Informazioni generali

Manutenzione 29

Informazioni sulla tutela dell'ambiente 29

File musicali MP3 30-31

Alimentazione elettrica

Batterie 32

Adattatore di rete 33

Cuffie 33

Funzioni di base

Riproduzione di un disco 34

Pausa 35

Volume e suono 35

Selezione e ricerca su tutti i dischi 36

Selezione di album e brani su CD MP3 37

Caratteristiche

Informazioni su brani e album 38

Beep 38

Programmazione dei numeri dei brani 39

Cancellazione di un programma 39

Riproduzione di brani ripetutamente o in ordine casuale – MODE 40

Memorizzazione dell'ultima posizione riprodotta – RESUME 41

Blocco di tutti i pulsanti – HOLD 41

ESP e risparmio energetico 42

Accessori

Aggancio per cintura 42

Dispositivi di collegamento per automobile
(forniti in dotazione o disponibili come opzione) 43

Ricerca guasti 44-45

Avvio rapido

1 

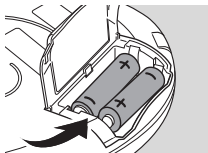
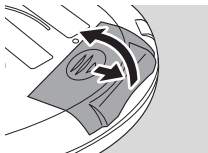

2 

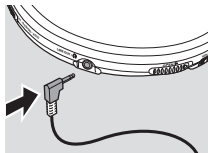

3 

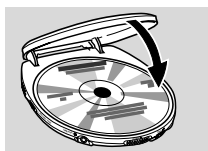
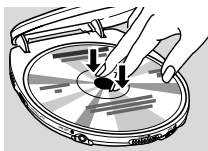
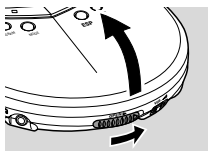

4 HOLD  OFF

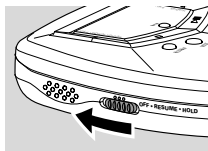

5 PLAY 

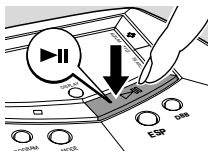

6 VOL 



!!!

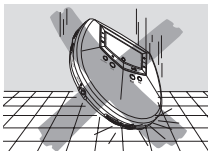
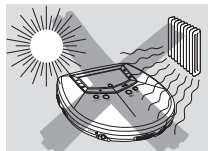

Questo apparecchio soddisfa i requisiti previsti dalle normative della Comunità Europea in materia di radiointerferenze.

Comandi, fare rif. alle illustrazioni riportate a pagina 3

- ① **OPEN** ►
apre lo sportellino del CD
- ② **VOL** ◄
regola il volume
- ③ **▶II**
attiva l'apparecchio, avvia la riproduzione e interrompe la riproduzione
- ④ **ESP**
Electronic **S**kip **P**rotection
impedisce interruzioni della musica causate da urti o vibrazioni
- ⑤ **DBB**
Dynamical **B**ass **B**oost, seleziona il potenziamento dei bassi
- ⑥ **▶▶**
passa ad un brano successivo ed esegue una ricerca in avanti
- ⑦ **+**
solo CD MP3: seleziona l'album successivo o passa ad un brano successivo
- ⑧ **DISPLAY**
seleziona le informazioni relative all'album e al brano per i CD MP3
- ⑨ display
- ⑩ **—**
solo CD MP3: seleziona l'album precedente o passa ad un brano precedente
- ⑪ **◀◀**
passa ad un brano precedente ed esegue una ricerca all'indietro
- ⑫ **OFF·RESUME·HOLD**
OFF disattiva **RESUME** e **HOLD**
RESUME memorizza l'ultima posizione riprodotta
HOLD blocca tutti i pulsanti
- ⑬ **■**
arresta la riproduzione, cancella un programma e disattiva l'apparecchio
- ⑭ **PROGRAM**
programma i brani e consente di riesaminare il programma
- ⑮ **MODE**
seleziona le opzioni di riproduzione, quali **SHUFFLE** e **REPEAT**
- ⑯ **LINE OUT** / 
presa uscita linea da 3,5 mm per collegare
– la cuffia
– questo apparecchio all'ingresso audio sullo stereo
- ⑰ **4.5V DC**
per collegare l'adattatore di rete (in dotazione o opzionale)
- ⑱ vano batterie
- ⑲ targhetta d'identificazione
- ⑳ fessura della clip per cintura

ATTENZIONE

L'uso di comandi o regolazioni o l'esecuzione di procedure diverse da quelle illustrate nel presente manuale, può provocare un'esposizione pericolosa alle radiazioni od altra operazione non sicura.

Manutenzione

Non toccare la lente (A) dell'apparecchio.

Non esporre l'apparecchio, le batterie o i dischi all'umidità, alla pioggia, alla sabbia o al calore eccessivo (provocato da apparecchiature riscaldanti o dalla luce solare diretta).

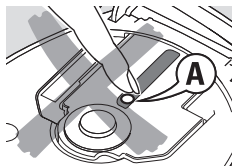

La lente potrebbe appannarsi in caso di spostamento improvviso dell'apparecchio da ambienti freddi ad ambienti caldi. In tal caso, la riproduzione non è possibile. Lasciare l'apparecchio in un ambiente caldo fino a quando l'umidità non sarà evaporata.

Telefoni cellulari accesi in prossimità dell'apparecchio possono essere causa di malfunzionamenti.

Evitare di far cadere l'apparecchio in quanto ciò potrebbe causare danni.

Pulire l'apparecchio con un panno morbido, leggermente inumidito e privo di pelucchi. Non utilizzare detergenti in quanto essi potrebbero avere un effetto corrosivo.

Per pulire un disco, strofinarlo in linea retta dal centro verso il bordo servendosi di un panno morbido privo di pelucchi. I detergenti potrebbero danneggiare il disco.

Informazioni sulla tutela dell'ambiente

Tutto il materiale d'imballaggio superfluo è stato eliminato.

Abbiamo fatto il possibile per rendere l'imballaggio facilmente suddivisibile in tre singoli materiali: cartone (scatole), polistirolo espanso (protezione), polietilene (sacchetti, foglio protettivo in schiuma di lattice).

L'apparecchio è costituito da materiali che possono essere riciclati se disassemblati da una società specializzata. Osservare le leggi vigenti in materia di eliminazione dei materiali da imballaggio, delle batterie scariche e dei vecchi apparecchi.

Informazioni generali

File musicali MP3

La tecnologia di compressione musicale MP3 (MPEG 1 Audio Layer 3) riduce considerevolmente le dimensioni dei dati digitali di un CD audio mantenendo inalterata la qualità acustica. Con un MP3 è possibile registrare fino a 10 ore di musica di qualità CD su un solo CD-ROM.

Come ottenere file musicali

Scaricare da Internet file musicali legali sul disco rigido del proprio computer oppure crearli con i propri CD audio. A tale scopo, inserire un CD audio nel drive del CD-ROM del proprio computer e convertire la musica utilizzando un software di codifica adatto. Per ottenere una buona qualità del suono con file musicali MP3 si consiglia una velocità di trasmissione dei bit di 128 kbps o superiore.

Come organizzare i file musicali

Al fine di gestire facilmente l'elevato numero di file musicali presenti su un CD-ROM, è possibile organizzarli in cartelle («album»).

I brani di un album verranno riprodotti in ordine alfabetico. Se si desidera organizzarli in un determinato ordine, assegnare ai file un nome che cominci con dei numeri.

Esempio:

001-ONEWORLD.MP3

002-FIRESTARTER.MP3

003-DEER.MP3

Gli album vengono disposti in ordine alfabetico ma le sottocartelle (album contenuti in un altro album) vengono riprodotte subito dopo l'album in cui si trovano. Gli album che non contengono file MP3 verranno saltati.

I file MP3 non inseriti in alcun album, verranno disposti nell'album *VARIOUS* con il numero di album 0. L'album *VARIOUS* sarà il primo album ad essere riprodotto.

Quando si riproduce un disco con brani di CD audio e file MP3, i brani dei CD audio vengono riprodotti per primi.

Come creare un CD-ROM con file MP3

Utilizzare il masterizzatore CD del proprio computer per registrare («masterizzare») i file musicali dal disco rigido su un CD-ROM. Utilizzare il formato di disco ISO 9660 o UDF. Alcuni software per la masterizzazione di CD, ad esempio «DirectCD», supportano il formato UDF.

Assicurarsi che i nomi dei file MP3 abbiano estensione .mp3.

Formati supportati

Questo apparecchio supporta quanto segue:

- Formato di disco: ISO 9660, Joliet, Multisession, UDF, CD Enhanced Music, CD Mixed Mode
- Bit rate MP3: 32–320 kbps e bit rate variabile
- Numero totale di album e file musicali: circa 350 (con una lunghezza media del nome del file di 20 caratteri)

Nota: Il numero di file musicali che possono essere riprodotti dipende dalla lunghezza dei nomi dei file. In caso di nomi di file brevi verrà supportato un maggiore numero di file.

Tutti gli marchi utilizzati sono proprietà dei rispettivi proprietari.

Alimentazione elettrica

Batterie (fornito in dotazione o disponibile come opzione)

Inserimento delle batterie

Aprire il vano batterie e inserire 2 batterie alcaline tipo **AA (LR6, UM3)**.

Non utilizzare contemporaneamente batterie vecchie e nuove o tipi di batterie diverse.

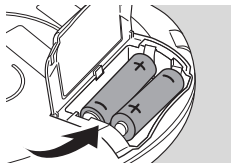

Segnalazione di batterie esaurite

- Sostituire le batterie oppure collegare l'adattatore di alimentazione non appena

☐ lampeggia e scorre **REPLACE BATTERIES**.



Rimuovere le batterie qualora siano esaurite oppure qualora si preveda di non utilizzare l'apparecchio per un periodo di tempo prolungato.

Tutti i tipi di batterie contengono sostanze chimiche e devono quindi essere dispersi in modo idoneo.

Durata media di riproduzione di 2 batterie alcaline in condizioni normali:

	Disco audio	CD MP3
ESP attivo	11 ore	11 ore
ESP e risparmio energetico attivo	15 ore	23 ore

Alimentazione elettrica/cuffie

Adattatore di rete (in dotazione o opzionale)

Utilizzare esclusivamente l'adattatore di rete AY 3170 (4,5 V/300 mA corrente continua, polo positivo verso il pin centrale). Qualsiasi altro prodotto potrebbe danneggiare l'apparecchio.

- 1 Assicurarsi che la tensione locale corrisponda al voltaggio dell'adattatore.
- 2 Collegare l'adattatore di rete a 4.5V DC sull'apparecchio e alla presa a muro.

Nota: Scollegare sempre l'adattatore quando non lo si utilizza.

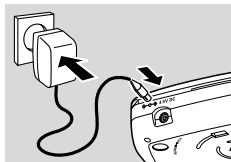

Italiano

Cuffie (SBC HE 205)

- Collegare le cuffie fornite in dotazione a LINE OUT/🔊.

Nota: LINE OUT/🔊 può essere utilizzato anche per collegare questo apparecchio al proprio impianto HiFi. Impostare VOL ▲ sull'apparecchio in posizione 8 e regolare volume e suono mediante il proprio impianto HiFi.

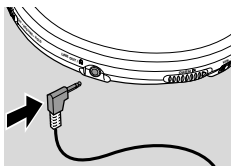

Usate la cuffia con intelligenza

Sicurezza dell'udito

Non tenere un volume molto alto in cuffia. Gli esperti di audiometria riferiscono che l'uso continuo ad alto volume può provocare danni permanenti all'udito.

Sicurezza stradale

Non usare la cuffia mentre si guida un veicolo. Può costituire un pericolo e in molti paesi è illegale. Anche se la cuffia fosse del modello «aria aperta» che consente di ascoltare i rumori esterni, non si deve alzare eccessivamente il volume, tanto da non sentire più i rumori di ciò che accade intorno.

Funzioni di base

Riproduzione di un disco

Con questo apparecchio è possibile riprodurre

- dischi audio (CD audio preregistrati, CDR e CDRW audio finalizzati)
- CD MP3 (CD-ROM con file MP3)

- 1 Far scorrere il cursore OPEN ► per aprire lo sportellino del CD.
- 2 Inserire un disco con il lato stampato rivolto verso l'alto e premere delicatamente sul centro del disco in modo che si inserisca perfettamente sul perno. Chiudere lo sportellino abbassandolo.
- 3 Premere ►|| per iniziare la riproduzione.
→ **REAR** [] viene visualizzato. La riproduzione inizia.
Disco audio: il numero del brano e il tempo di riproduzione trascorso vengono visualizzati.
CD MP3: il nome del file scorre una volta.
- 4 Per arrestare la riproduzione, premere ■.
→ **Disco audio:** il numero dei brani e il tempo totale di riproduzione del disco vengono visualizzati.
CD MP3: il numero degli album e quello dei brani vengono visualizzati.
- 5 Per estrarre il disco, afferrarlo dal bordo e premere delicatamente sul perno sollevando contemporaneamente il disco.

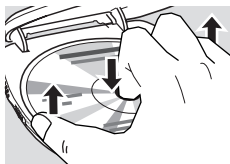
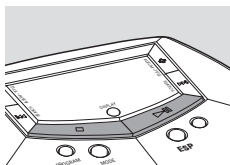
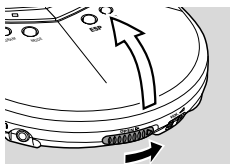

Note:

Dopo avere premuto ►||, possono trascorrere alcuni secondi prima della riproduzione del primo brano MP3.

20 secondi dopo aver premuto ■, il display viene disattivato. Dopo 90 secondi l'apparecchio viene automaticamente disattivato.

Pausa

- 1 Premere **▶II** per interrompere la riproduzione.
→ Il tempo di riproduzione trascorso lampeggia.
- 2 Per riprendere la riproduzione, premere nuovamente **▶II**.



Volume e suono

Regolazione del volume

- Regolare il volume utilizzando VOL 

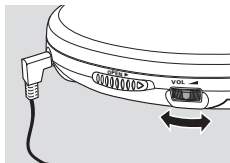

Regolazione del suono

- 1 Premere **DBB** per un potenziamento dei bassi moderato.
→ Compare **DBB** e viene visualizzato **DBB 1**.
- 2 Premere nuovamente **DBB** per un forte potenziamento dei bassi.
→ Compare **DBB** e viene visualizzato **DBB 2**.
- 3 Premere nuovamente **DBB** per disattivare il potenziamento dei bassi.
→ **DBB** scompare e **DBB OFF** viene visualizzato.

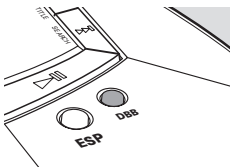

Funzioni di base

Selezione e ricerca su tutti i dischi

Selezione di un brano durante la riproduzione

- Premere brevemente ◀◀ o ▶▶ una o più volte per passare all'inizio del brano corrente, precedente o successivo.
→ La riproduzione continua con il brano selezionato.

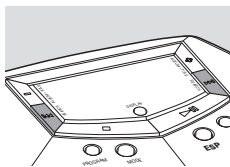

Ricerca di un passaggio durante la riproduzione

- 1 Tenere premuto ◀◀ o ▶▶ per trovare un particolare passaggio all'indietro o in avanti.
→ La ricerca viene avviata e la riproduzione continua a basso volume.
- 2 Rilasciare il pulsante in corrispondenza del passaggio desiderato.
→ Continua la normale riproduzione.

*Nota: Durante **SHUFFLE ALBUM, SHUFFLE ALL, REPEAT SHUFFLE ALBUM, REPEAT SHUFFLE ALL, REPEAT, REPEAT ALBUM** oppure durante la riproduzione di un programma, la ricerca può essere effettuata solo all'interno del brano corrente.*

Selezione di album e brani su CD MP3

Selezione di un album durante la riproduzione

- Premere brevemente – o + una o più volte per passare al primo brano dell'album corrente, precedente o successivo.
→ Viene riprodotto il primo brano dell'album selezionato.

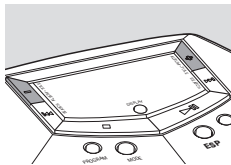

Selezione di un brano durante la riproduzione

- 1 Tenere premuto – o + per saltare rapidamente ai brani MP3 precedenti o successivi.
→ La ricerca ha inizio e si velocizza dopo 5 secondi.
- 2 Rilasciare il pulsante in corrispondenza del brano desiderato.
→ La riproduzione continua con il brano selezionato.

Nota: Per passare da un brano all'altro ad una velocità ridotta, utilizzare ◀◀ o ▶▶.

Caratteristiche

Informazioni su brani e album (solo per brani MP3)

- Premere DISPLAY più volte durante la riproduzione per selezionare le seguenti informazioni sui brani:
 - il numero del brano e il tempo di riproduzione trascorso,
 - **ALBUM**: il nome della cartella dell'album,
 - **ARTIST**: il nome dell'artista (se questa informazione del tag ID3 è disponibile),
 - **TITLE**: il titolo del brano (se questa informazione del tag ID3 è disponibile),
 - **FILENAME**: il nome file del brano.

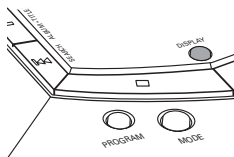

Nota: Tag ID3 fa parte di un file MP3 e contiene diverse informazioni sui brani, quali il titolo o il nome dell'artista. Completare i dati su tag ID3 con il proprio software di codifica MP3 prima della masterizzazione di un CD MP3.

Beep

Un beep conferma che è stato premuto un pulsante o che le batterie sono scariche.

- Tenere premuto DBB per 2 secondi per attivare o disattivare il beep:
 - Viene visualizzato **BEEP**: Il beep è attivo.
 - Viene visualizzato **NO BEEP**: Il beep è disattivato.

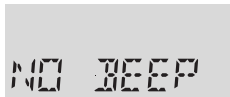
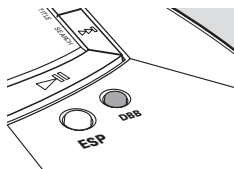

Programmazione dei numeri dei brani

È possibile selezionare fino a 50 brani ed inserirli in memoria nella sequenza desiderata. È possibile salvare ogni brano più di una volta.

- 1 Selezionare un brano con **◀◀**, **▶▶**, **-** o **+**.
 - 2 Premere **PROGRAM** per memorizzare il brano.
→ Compare **PROGRAM** e viene visualizzato **P** con il numero di brani memorizzati.
 - 3 Selezionare e memorizzare in questo modo tutti i brani desiderati.
 - 4 Se necessario, premere **■** per arrestare la normale riproduzione. Premere **▶||** per avviare la riproduzione del programma.
→ La riproduzione del programma ha inizio.
- Per aggiungere ulteriori brani al programma, interrompere la riproduzione del programma premendo **■** e passare al punto 1.
 - Per riesaminare il programma, tenere premuto **PROGRAM** per più di 3 secondi.
→ Tutti i brani memorizzati vengono visualizzati in sequenza.

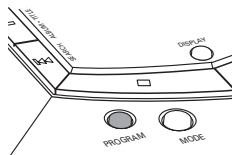

Cancellazione di un programma

- 1 Se necessario, premere **■** per arrestare la riproduzione.
- 2 Premere **■** per cancellare il programma.
→ **PROGRAM CLEAR** scorre, **PROGRAM** scompare e il programma viene annullato.



Note:

Il programma viene cancellato anche se si interrompe l'alimentazione elettrica, si apre lo sportellino del CD, l'apparecchio si spegne automaticamente.

*Una volta memorizzati 50 brani, scorre **PROGRAM FULL**.*

Caratteristiche

Riproduzione di brani ripetutamente o in ordine casuale – MODE

- 1** Premere più volte MODE durante la riproduzione per selezionare:
- **SHUFFLE ALBUM** (solo con CD MP3):
Tutti i brani dell'album in esecuzione vengono riprodotti in ordine casuale soltanto una volta.
 - **SHUFFLE ALL**: Tutti i brani del disco vengono riprodotti in ordine casuale soltanto una volta.
 - **REPEAT SHUFFLE ALBUM** (solo con CD MP3):
Tutti i brani dell'album corrente vengono riprodotti più volte e in ordine casuale.
 - **REPEAT SHUFFLE ALL**: Tutti i brani del disco vengono riprodotti più volte e in ordine casuale.
 - **REPEAT**: Il brano corrente viene riprodotto più volte.
 - **REPEAT ALBUM** (solo con CD MP3):
Tutti i brani dell'album in esecuzione vengono riprodotti ripetutamente.
 - **REPEAT ALL**: L'intero disco viene riprodotto più volte.
- Dopo 2 secondi si avvia la riproduzione nella modalità selezionata.
- 2** Per tornare alla modalità di riproduzione normale, premere più volte MODE finché **REPEAT** e **SHUFFLE** non scompaiono.

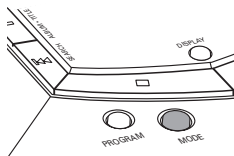

*Nota: Durante la riproduzione di un programma è possibile selezionare **SHUFFLE PROGRAM**, **SHUFFLE REPEAT PROGRAM** o **REPEAT PROGRAM**.*

Memorizzazione dell'ultima posizione riprodotta – RESUME

È possibile memorizzare l'ultima posizione riprodotta. Al momento del riavvio, la riproduzione continua dal punto in cui era stata interrotta.

- 1 Portare il cursore su RESUME durante la riproduzione per attivare RESUME.
→ Compare **RESUME**.
 - 2 Premere ■ tutte le volte che si desidera arrestare la riproduzione.
 - 3 Premere ►|| per riprendere la riproduzione.
→ La riproduzione continua dal punto in cui era stata interrotta.
- Per disattivare RESUME, portare il cursore su OFF.
→ **RESUME** scompare.

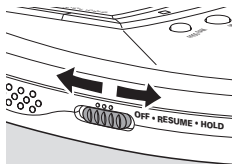

Blocco di tutti i pulsanti – HOLD

È possibile bloccare tutti i pulsanti dell'apparecchio. Quando verrà premuto un tasto qualsiasi, non verrà eseguita alcuna operazione.

- Portare il cursore su HOLD per attivare HOLD.
→ Viene mostrato **RESUME** e visualizzato **HOLD**. Tutti i pulsanti sono bloccati. Quando si preme un tasto qualsiasi, viene visualizzato **HOLD**.
- Per disattivare HOLD, portare il cursore su OFF.
→ **RESUME** scompare.



Caratteristiche/accessori

ESP e risparmio energetico

Con un lettore CD portatile tradizionale è possibile che la musica «salti» o si interrompa se il lettore sottoposto a urti o scossoni. L'ESP (**E**lectronic **S**kip **P**rotection) protegge l'apparecchio, evitando l'interruzione del suono dovuta a leggere vibrazioni o urti. La continuità della riproduzione è garantita.

L'ESP non protegge l'apparecchio dai danni da caduta! Il risparmio energetico aumenta la durata di riproduzione delle batterie.

- Premere più volte ESP durante la riproduzione per attivare o disattivare ESP e il risparmio energetico:

→ **ESP ON**: **ESP** appare e ESP viene attivato.

→ **ESP OFF**: **ESP** scompare. ESP viene disattivato per ottenere la migliore qualità del suono per i brani CD audio.

→ **POWERSAVING**: **ESP+LP** appare. ESP e il risparmio energetico vengono attivati. La durata di riproduzione delle batterie aumenta e quella della protezione dagli urti diminuisce leggermente.

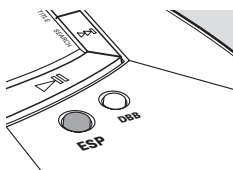

Aggancio per cintura

- 1 Allineare il gancio per cintura come indicato nella figura e premere sul gancio per inserire il perno sagomato nell'apertura sull'apparecchio.
 - 2 Ruotare il gancio in senso orario come indicato per fissare il gancio per cintura all'apparecchio.
- Per staccare il gancio per cintura, sollevarlo delicatamente in corrispondenza dell'indicazione LIFT e ruotarlo in senso antiorario.

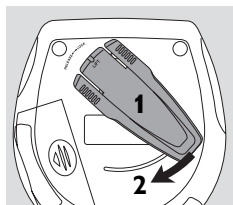

Dispositivi di collegamento per automobile (forniti in dotazione o disponibili come opzione)

Usare soltanto il convertitore di tensione per auto AY 3545 o AY 3548 (4,5 CC, polo positivo verso il pin centrale) e la cassetta adattatrice per auto AY 3501. Qualsiasi altro prodotto potrebbe danneggiare l'apparecchio.

- 1 Collocare l'apparecchio su una superficie orizzontale, non sottoposta a vibrazioni e stabile. Assicurarsi che l'apparecchio si trovi in uno spazio sicuro e che non rappresenti un pericolo o un ostacolo per il guidatore e i passeggeri.
- 2 Inserire il convertitore di tensione nel portaccendisigari dell'abitacolo (**solo per batteria auto da 12V con messa a terra negativa**), quindi collegare l'estremità cablata con la presa di entrata 4.5V DC del gruppo.
- 3 Se necessario, pulire la presa dell'accendisigari per ottenere un buon contatto elettrico.
- 4 Abbassare il volume e collegare la spina della cassetta adattatrice a LINE OUT/🔊 sull'apparecchio.
- 5 Inserire con cura la cassetta adattatrice nel vano cassetta dell'autoradio.
- 6 Assicurarsi che il filo non ostacoli la guida.
- 7 Impostare VOL ➤ sull'apparecchio in posizione 8. Avviare la riproduzione dall'apparecchio e regolare il suono mediante i comandi dell'autoradio.

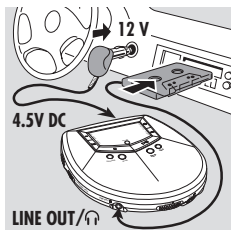

Rimuovere sempre il convertitore di tensione dalla presa dell'accendisigari quando l'apparecchio non viene utilizzato.

Nota: Se la propria autoradio è dotata di presa LINE IN, è preferibile collegare l'apparecchio a questa presa anziché utilizzare la cassetta dell'adattatore. Collegare il connettore LINE OUT/🔊 dell'apparecchio alla presa LINE IN dell'autoradio mediante un cavo appropriato.

AVVERTENZA

Non si deve cercare in nessun caso di riparare personalmente l'apparecchio, poiché così facendo si farà decadere la garanzia. Se si verifica un guasto, scorrere la lista di controllo riportata di seguito prima di far riparare l'apparecchio. Se non si è in grado di risolvere un problema seguendo questi suggerimenti, rivolgersi al rivenditore o al centro di assistenza.

Problema

Soluzione

Alimentazione assente, la riproduzione non ha inizio

- Inserire le batterie in modo corretto.
- Sostituire le batterie.
- Collegare saldamente l'adattatore di rete.

Indicazione HOLD nessuna reazione ai comandi

- Disattivare HOLD.
- Scollegare l'apparecchio dall'alimentazione o estrarre le batterie per alcuni secondi.

Suono assente o di scarsa qualità

- Premere **▶||** per riprendere la riproduzione.
- Regolare il volume.
- Controllare e pulire i collegamenti.
- Tenere l'apparecchio lontano da telefoni cellulari accesi o forti campi magnetici.

Indicazione INSERT CD o NO AUDIO FILE

- Inserire un disco con il lato etichetta rivolto verso l'alto.
- Pulire o sostituire il disco.
- Attendere sino a quando la lente appannata non si sarà disappannata.
- Assicurarsi di aver inserito un disco audio o un CD MP3.

Indicazione UNFINALIZED CD

- Assicurarsi che il CDR o CDRW sia finalizzato.

Problema	Soluzione
Il file musicale non viene riprodotto	<ul style="list-style-type: none">– Assicurarsi che i nomi dei file MP3 abbiano estensione .mp3
Directory mancanti sul CD MP3	<ul style="list-style-type: none">– Assicurarsi che il numero totale di file e di album contenuti nel CD MP3 non sia superiore a 350.– Vengono visualizzati solo gli album contenenti un file MP3.
Il disco salta i brani	<ul style="list-style-type: none">– Pulire o sostituire il disco.– Assicurarsi che REPEAT, SHUFFLE e PROGRAM non siano selezionati.
La musica viene saltata oppure il suono è distorto durante la riproduzione di un file MP3	<ul style="list-style-type: none">– Riprodurre il file musicale sul proprio computer. Se il problema persiste, codificare nuovamente il brano audio e creare un nuovo CD-ROM.
La musica viene interrotta e indicazione <i>OOOPS</i>	<ul style="list-style-type: none">– Attivare ESP.
Utilizzo in automobile: Alimentazione assente, la riproduzione non ha inizio	<ul style="list-style-type: none">– Pulire la presa dell'accendisigari.– Attivare l'accensione dell'automobile.
Utilizzo in automobile: Suono assente o di scarsa qualità	<ul style="list-style-type: none">– Inserire la cassetta adattatrice in modo corretto.– Cambiare la direzione di autoreverse del mangianastri dell'autoradio.– Lasciare che l'apparecchio si adatti alla temperatura presente all'interno dell'automobile.

Innehåll

Snabbstart 47

Kontroller 48

Allmän information

Underhåll 49

Miljöinformation 49

MP3-musikfiler 50–51

Strömförsörjning

Batterier 52

Nätadapter 53

Hörlurar 53

Grundfunktioner

Spela en skiva 54

Paus 55

Volym och ljud 55

Val och sökning på alla skivor 56

Val av album och spår på MP3-CD 57

Egenskaper

Spår- och albuminformation 58

Pipsignal 58

Programmera spårnummer 59

Rensa programmet 59

Spela spår upprepade gånger eller slumpvis – MODE 60

Spara den sista spelade positionen – RESUME 61

Låsa alla knappar – HOLD 61

ESP och strömsparande 62

Tillbehör

Bältklämma 62

Anslutningar i bilen (medföljande eller extra tillgängliga) 63

Problemlösning 64–65

1 

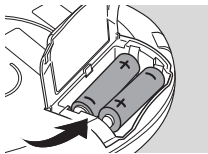
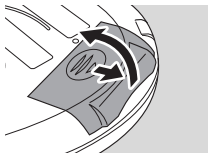

2 

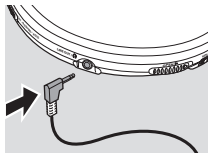

3 

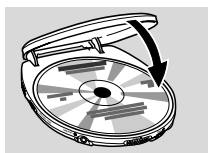
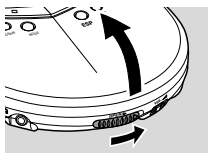

4 HOLD  OFF

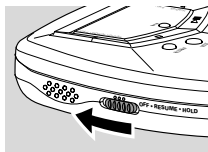

5 PLAY 

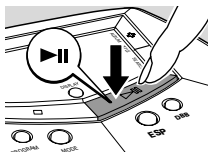

6 VOL 



!!!

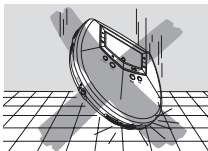
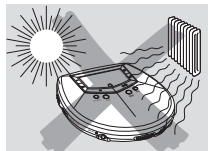

Enheten uppfyller EC:s avstörningskrav.

Kontroller, hänvisar till illustrationerna på sidan 3

- 1 OPEN ►**
öppnar CD-locket
- 2 VOL ◀**
justerar volymen
- 3 ►II**
kopplar på apparaten, startar avspelning och avbryter avspelning
- 4 ESP**
Electronic **S**kip **P**rotection
förhindrar musikavbrott orsakade av shocker eller vibrationer
- 5 DBB**
Dynamical **B**ass **B**oost, väljer basförstärkningen
- 6 ►►**
hoppar framåt och söker framåt
- 7 +**
endast MP3-CD: väljer nästa album eller hoppar framåt
- 8 DISPLAY**
väljer spåret och albuminformationen för MP3-CD:s display
- 9 -**
endast MP3-CD: väljer föregående album eller hoppar bakåt
- 11 ◀◀**
hoppar bakåt och söker bakåt
- 12 OFF · RESUME · HOLD**
OFF kopplar ifrån RESUME och HOLD
RESUME sparar den sista spelade positionen
HOLD låser alla knappar
- 13 ■**
stoppas avspelning, rensar ett program och stänger av apparaten
- 14 PROGRAM**
programmerar spår och låter dig granska programmet
- 15 MODE**
väljer avspelningsval såsom **SHUFFLE** och **REPEAT**
- 16 LINE OUT/**
3,5 mm uttag för utgående linje för att ansluta
– hörlurarna
– denna apparat till audioingången på din stereoutrustning
- 17 4.5V DC**
för att ansluta nätadaptorn (medföljande eller extra tillgänglig)
- 18** batterifack
- 19** typplåt
- 20** bätklämmehål

VARNING

Att använda kontroller eller inställningar eller att utföra funktioner på ett annat sätt än här nämns kan förorsaka, att man utsätts för farlig strålning eller annan farlig påverkan.

Underhåll

Rör inte lins (A) på apparaten.

Utsätt inte apparaten, batterier eller skivor för fukt, regn, sand eller extrem hetta (orsakad av uppvärmningsanordning eller direkt solljus).

Linsen kan imma när apparaten plötsligt flyttas från kalla till varma omgivningar. Spelning är då inte möjlig. Lämna apparaten i en varm miljö tills fukten avdunstar.

Aktiva mobiltelefoner nära apparaten kan orsaka felaktiga funktioner.

Undvik att tappa apparaten eftersom detta kan orsaka skada.

Rengör apparaten med en mjuk, lätt fuktig, luddfri trasa. Använd inte några rengöringsmedel eftersom de kan ha en frätande effekt.

För att rengöra en skiva, torka av den i en rak linje från mitten i riktning mot kanten genom att använda en mjuk, luddfri trasa. Rengöringsmedel kan skada skivan.

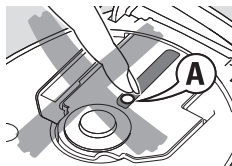

Miljöinformation

Allt onödigt förpackningsmaterial har undvikts. Vi har gjort vårt yttersta att underlätta källsortering: kartong (lådan), svällande styrenplast (stötskydd) och etylenplast (plastpåsar; skyddande skumgummiplatta).

Enheten består av material som kan återvinnas om den tas om hand av specialföretag. Följ lokala bestämmelserna när du kasserar förpackningsmaterial, använda batterier och gammal utrustning.

Klass 1 laserapparat

Varning! Om apparaten används på annat sätt än i denna bruksanvisning specificerats, kan användaren utsättas för osynlig laserstrålning, som överskrider gränsen för laserklass 1.

Allmän information

MP3-musikfiler

Musikkompressionsteknologin MP3 (MPEG 1 Audio Layer 3) minskar den digitala datan på en audio-CD betydligt medan den CD-liknande ljudkvaliteten behålls. Med MP3 kan du spela in upp till 10 timmar av CD-liknande musik på en enda CD-ROM.

Hur man skaffar musikfiler

Antingen ladda ner legala musikfiler från Internet till din dators hårddisk eller skapa dem från dina egna audio-CD:s. För att göra detta, lägg i en audio-CD i din dators CD-ROM-drive och omvandla musiken genom att använda en lämplig kodningsmjukvara. För att uppnå en bra ljudkvalitet, rekommenderas en bithastighet på 128 kbps eller högre för MP3-musikfiler.

Hur man organiserar musikfiler

För att lättare handha det stora antalet musikfiler på en CD-ROM, kan du organisera dem i mappar ("album").

Spåren på ett album kommer att spelas i alfabetisk ordning. Om du vill arrangera dem i en viss ordning, låt filnamnen börja med nummer:

Till exempel:

001-ONEWORLD.MP3

002-FIRESTARTER.MP3

003-DEEP.MP3

Albumen kommer att arrangeras i alfabetisk ordning, men undermappar (album inom ett annat album) kommer att spelas omedelbart efter det album i vilket de är lokaliserade. Albumen utan MP3-filer kommer att hoppas över.

Om det finns MP3-filer som du inte lade in på ett album, kommer du att hitta dem i albumet *VARIOUS* med albumnummer 0. *VARIOUS* är det första albumet som kommer att spelas.

När du spelar en skiva med CD audio-spår och MP3-filer, kommer CD audio-spåren spelas först.

Hur man gör en CD-ROM med MP3-filer

Använd din dators CD-brännare för att spela in ("bränna") musikfilerna från din hårddisk på en CD-ROM. Använd antingen ISO 9660 skivformat eller UDF. Viss CD-brännarmjukvara såsom t.ex. "DirectCD" stödjer UDF-formatet.

Se till att filnamnen på MP3-filer slutar med .mp3.

Understödda format

Denna apparat understödjer:

- Skivformat: ISO 9660, Joliet, Multisession, UDF, Enhanced Music CD, Mixed Mode CD
- MP3 bithastighet: 32–320 kbps och varierande bithastighet
- Totalt antal musikfiler och album: cirka 350 (med en typisk filnamnlängd på 20 tecken)

Obs: Det antal musikfiler som kan spelas beror på filnamnens längd. Med korta filnamn kommer fler filer att understödjas.

Alla använda varumärken ägs av sina respektive ägare.

Strömförsörjning

Batterier (medföljande eller extra tillgänglig)

Sätta i batterier

Öppna batterifacket och sätt i 2 alkalibatterier av typen **AA (LR6, UM3)**.

Använd inte gamla och nya eller olika typer av batterier i kombination.

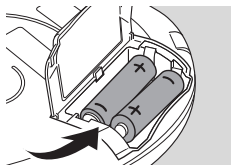

Indikation om tomma batterier

- Byt ut batterierna eller koppla på nätadaptern så snart som  blinkar och **REPLACE BATTERIES** rullar.

Ta ut batterier om de är tomma eller om apparaten inte kommer att användas på länge.



Batterier innehåller kemiska substanser och måste därför kasseras enligt bestämmelserna.

Genomsnittlig livslängd på 2 alkalibatterier under normala förhållanden:

	Audio-skiva	MP3-CD
ESP på	11 timmar	11 timmar
ESP och powesaving på	15 timmar	23 timmar

Strömförsörjning/Hörlurar

Nätadapter (medföljande eller extra tillgänglig)

Använd endast AY 3170 nätadapter (4,5 V/300 mA likström, positiv pol till mittstiftet). Annan produkt kan skada apparaten.

- 1 Se till att den lokala spänningen överensstämmer med adaptorns spänning.
- 2 Anslut nätadaptern till 4.5V DC på apparaten och till vägguttaget.

Obs: Koppla alltid ifrån adaptorn om du inte använder den.

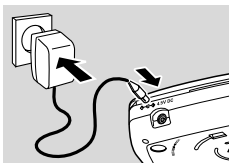

Hörlurar (SBC HE 205)

- Anslut de medföljande hörlurarna till LINE OUT/🔊.

Obs: LINE OUT/🔊 kan också användas för att ansluta denna apparat till ditt HiFi-system. Ställ VOL \blacktriangleleft på denna apparat i läge 8 och justera volym och ljud med ditt HiFi-system.

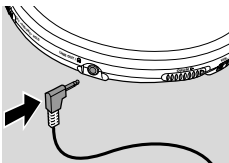

Använd huvudet då du använder hörlur.

Hörselsäkerhet

Spela inte för högt då du har hörluren på. Hörseexperter påpekar att ständig användning på hög volym kan skada hörseln varaktigt.

Trafiksäkerhet

Använd inte hörluren då du kör ett fordon. Det kan förorsaka en risksituation och det är olagligt i flera länder. Även om din hörlur är av den öppna typen som är konstruerad så att du kan höra ljud utifrån samtidigt, skall du inte vrida upp volymen så högt att du inte kan höra vad som försiggår runtomkring dig.

Grundfunktioner

Spela en skiva

Med denna apparat kan du spela

- audioskivor (förinspelade audio-CD, låsta audio-CDR och CDRW)
- MP3-CD (CD-ROM med MP3-filer)

- 1 Tryck på skjutknappen OPEN ► för att öppna CD-locket.
- 2 Lägg i en skiva, sidan med tryck uppåt, genom att trycka försiktigt på skivans mitt så att den passar på navet. Stäng locket genom att trycka ner det.
- 3 Tryck på ►|| för att starta avspelning.
→ REPEAT [CD] indikeras. Avspelning startar.
Audioskiva: Aktuellt spårnummer och förbrukad speltid indikeras.
MP3-CD: Filnamnet rullas en gång.
- 4 För att stoppa avspelning, tryck på ■.
→ **Audioskiva:** Antal spår och total speltid på skivan indikeras.
MP3-CD: Antal album och antal spår indikeras.
- 5 För att ta ur skivan, håll den i dess kant och tryck försiktigt på navet medan du lyfter skivan.

Obs:

Efter du har tryckt på ►|| kan det dröja lite tills första MP3-spåret spelas.

Efter att ha tryckt på ■ i 20 sekunder kopplas displayen ifrån. Efter 90 sekunder stängs apparaten av automatiskt.

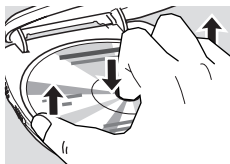
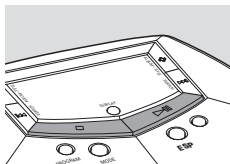
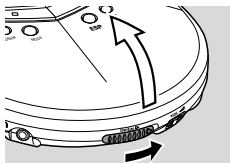

Paus

- 1 Tryck på **⏏** för att avbryta avspelning.
→ Förbrukad speltid blinkar.
- 2 För att återgå till avspelning tryck på **⏏** igen.



Volym och ljud

Volymjustering

- Justera volymen genom att använda VOL

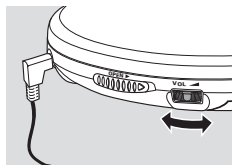

Ljudjustering

- 1 Tryck på **DBB** för en lagom basförstärkning.
→ **DBB** visas och **DBB 1** indikeras.
- 2 Tryck på **DBB** igen för en stark basförstärkning.
→ **DBB** visas och **DBB 2** indikeras.
- 3 Tryck på **DBB** igen för att koppla ifrån basförstärkningen.
→ **DBB** försvinner och **DBB OFF** indikeras.

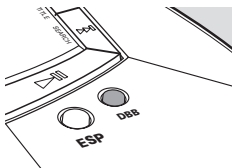

Grundfunktioner

Val och sökning på alla skivor

Val av spår under avspelning

- Tryck kort på **⏮** eller **⏭** en gång eller flera gånger för att hoppa till början av det aktuella, föregående eller påföljande spåret.
→ Avspelning fortsätter med det valda spåret.

Sökning av ett avsnitt under avspelning

- 1 Håll **⏮** eller **⏭** intryckt för att hitta ett särskilt avsnitt i riktning bakåt eller framåt.
→ Sökning startas och avspelning fortsätter på låg volym.
- 2 Släpp knappen vid önskat avsnitt.
→ Normal avspelning fortsätter.

*Obs: Under **SHUFFLE ALBUM, SHUFFLE ALL, REPEAT SHUFFLE ALBUM, REPEAT SHUFFLE ALL, REPEAT, REPEAT ALBUM** eller medan ett program spelas, är sökning endast möjlig inom det aktuella spåret.*

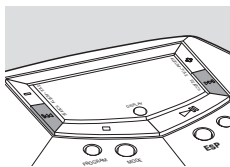

Val av album och spår på MP3-CD

Val av album under avspelning

- Tryck kort på – eller + en gång eller flera gånger för att hoppa till det första spåret av det aktuella, föregående eller påföljande albumet.
 - Det första spåret av det valda albumet spelas.

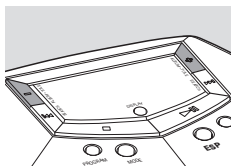

Val av spår under avspelning

- 1 Håll – eller + intryckt för att hoppa snabbt till föregående eller påföljande MP3-spår:
 - Hoppandet startar och takten ökar efter 5 sekunder.
- 2 Släpp knappen vid det önskade spåret.
 - Avspelning fortsätter med det valda spåret.

Obs: För att hoppa från spår till spår med långsam hastighet, använd ◀◀ eller ▶▶.

Egenskaper

Spår- och albuminformation (endast för MP3-spår)

- Tryck upprepade gånger på DISPLAY under avspelnig för att välja följande spårinformation:
 - spårnumret och förbrukad speltid
 - **ALBUM:** albumets mappnamn
 - **ARTIST:** artistens namn (om denna ID3 tag-information är tillgänglig)
 - **TITLE:** spårets titel (om denna ID3 tag-information är tillgänglig)
 - **FILENAME:** spårets filnamn

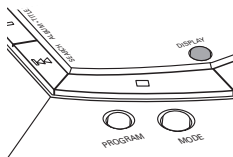

Obs: ID3 tag är del av en MP3-fil och innehåller varierad spårinformation såsom spårets titel eller artistens namn. Komplettera ID3 tag-informationen med din MP3 encoder-mjukvara innan du bränner MP3-CDn.

Pipsignal

En pipsignal bekräftar att du har tryckt på en knapp eller att batterierna är slut.

- Håll DBB intryckt i 2 sekunder för att koppla på eller ifrån pipsignalen:
 - **BEEP** indikeras: Pipsignalen är påkopplad.
 - **NO BEEP** indikeras. Pipsignalen är frånkopplad.

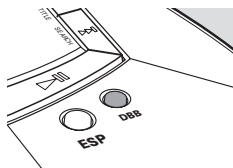

Programmera spårnummer

Du kan välja upp till 50 spår och spara dem i minnet i ett önskat avsnitt. Du kan spara vilket spår som helst mer än en gång.

- 1 Välj ett spår med **◀◀**, **▶▶**, **-** eller **+**.
 - 2 Tryck på **PROGRAM** för att spara spåret.
→ **PROGRAM** visas och **F** med numret på de sparade spåren indikeras.
 - 3 Välj och spara alla önskade spår på detta sätt.
 - 4 Om nödvändigt tryck på **■** för att stoppa normal avspelning. Tryck på **▶▶** för att starta avspelning av programmet.
→ Avspelning av programmet startar.
- För att lägga till ytterligare spår till programmet, stoppa avspelning av programmet genom att trycka på **■** och fortsätt med steg 1.
 - För att granska programmet, håll **PROGRAM** intryckt i mer än 3 sekunder.
→ Alla sparade spår indikeras i ordningsföljd.

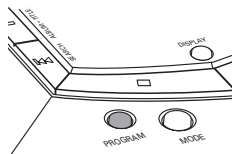

Rensa programmet

- 1 Om nödvändigt tryck på **■** för att stoppa avspelning.
- 2 Tryck på **■** för att rensa programmet.
→ **PROGRAM [CLEAR]** rullas, **PROGRAM** försvinner och programmet är raderat.

Obs:

Programmet kommer också att rensas om du bryter elförsörjningen eller öppnar CD-locket, eller om spelaren stängs av automatiskt.

Efter sparande av 50 spår rullar **PROGRAM FULL**.



Egenskaper

Spela spår upprepade gånger eller slumpvis – MODE

- 1 Tryck upprepade gånger på MODE under avspelning för att välja antingen:
- **SHUFFLE ALBUM** (endast med MP3-CDs): Alla spår på det aktuella albumet spelas slumpvis en gång.
 - **SHUFFLE ALL**: Alla spår på skivan spelas slumpvis en gång.
 - **REPEAT SHUFFLE ALBUM** (endast med MP3-CD:s): Alla spår på det aktuella albumet spelas upprepade gånger i slumpvis ordning.
 - **REPEAT SHUFFLE ALL**: Alla spår på skivan spelas upprepade gånger i slumpvis ordning.
 - **REPEAT**: Det aktuella spåret spelas upprepade gånger.
 - **REPEAT ALBUM** (endast med MP3-CDs): Alla spår på det aktuella albumet spelas upprepade gånger.
 - **REPEAT ALL**: Hela skivan spelas upprepade gånger.
- Avspelning startar i valt modus efter 2 sekunder.

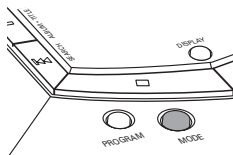

- 2 För att återgå till normal avspelning, tryck upprepade gånger på MODE tills **REPEAT** och **SHUFFLE** försvinner.

Obs: Medan du spelar ett program, kan du välja antingen **SHUFFLE PROGRAM**, **SHUFFLE REPEAT PROGRAM** eller **REPEAT PROGRAM**.

Spara den sista spelade positionen – RESUME

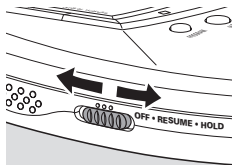

Du kan spara den sista spelade positionen. Vid omstart, fortsätter avspelning från där du har stannat.

- 1 Ställ skjutknappen på RESUME under avspelning för att aktivera RESUME.
→ **RESUME** visas.
 - 2 Tryck på ■ när du vill stoppa avspelning.
 - 3 Tryck på ►|| för att återuppta avspelning.
→ Avspelning fortsätter från där du har stannat.
- För att deaktivera RESUME, ställ skjutknappen på OFF.
→ **RESUME** försvinner.



Låsa alla knappar – HOLD

Du kan låsa alla knappar på apparaten. När du trycker på någon knapp, kommer då ingen funktion att genomföras.

- Ställ skjutknappen på HOLD för att aktivera HOLD.
→ **RESUME** visas och **HOLD**  indikeras. Alla knappar är låsta. När du trycker på någon knapp, indikeras **HOLD** .
- För att deaktivera HOLD, ställ skjutknappen på OFF.
→ **RESUME** försvinner.



Egenskaper/Tillbehör

ESP och strömsparande

Med en konventionell bärbar skivspelare kan musiken hoppa eller stanna om spelaren skakas eller stötes. **Electronic Skip Protection** skyddar denna apparat mot förlust av ljud orsakad av lätta vibrationer eller shocker. Fortsatt avspelning är garanterad. **ESP skyddar inte apparaten mot skada orsakad av att den har tappats!** Strömsparande ökar batterilivslängden.

- Tryck upprepade gånger på ESP under avspelning för att koppla på och ur ESP och strömsparande:
 - **ESP ON**: **ESP** visas och ESP kopplas på.
 - **ESP OFF**: **ESP** försvinner. ESP kopplas ifrån för att CD Audiospårerna ska nå högsta ljudkvalitet.
 - **POWERSAVING**: **ESP+LP** visas. ESP och strömsparande är påkopplade. Batterilivslängden ökas och hoppskyddstiden minskas något.

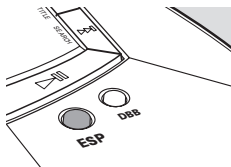

Bältklämma

- 1 Rikta in bältklämman så som indikeras i illustrationen och tryck på klämman för att föra in dess formade stift till hålet på apparaten.
 - 2 Vrid klämman medsols så som indikeras för att låsa bältklämman på apparaten.
- För att avlägsna, lyft bältklämman där LIFT är indikerat och vrid den motsols.

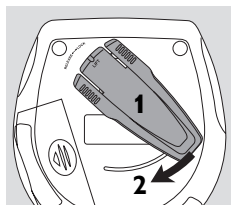

Anslutningar i bilen (medföljande eller extra tillgängliga)

Använd endast AY 3545 eller AY 3548 bilvoltomvandlare (4,5 V likström, positiv pol till mittstiftet) och AY 3501 biladapterkassett. Andra produkter kan skada apparaten.

- 1 Lägga apparaten på en horisontal, vibrationsfri och stabil yta. Se till att den är på ett säkert ställe där apparaten varken är en fara eller ett hinder för föraren och passagerarna.
- 2 Sätt i voltomvandlaren i cigarettändaruttaget (**endast för ett 12 V bilbatteri, negativ jordning**), anslut sedan kabeländan till 4.5V DC ingångsjack på apparaten.
- 3 Om nödvändigt, rengör cigarettändaruttaget för att uppnå en bra elektrisk kontakt.
- 4 Sänk volymen och anslut adapters kassettkontakt till LINE OUT/🔊 på apparaten.
- 5 Sätt försiktigt i adapterkassetten i bilradios kassettfack.
- 6 Se till att sladden inte hindrar din körning.
- 7 Ställ VOL  i läge 8 på apparaten. Starta avspelning på apparaten och justera ljudet med bilradiokontrollerna.

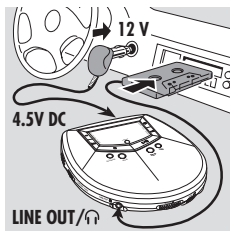

Avlägsna alltid voltomvandlaren från cigarettändaruttaget när apparaten inte används.

Obs: Om din bilradio har ett LINE IN-uttag, är det bättre att ansluta apparaten till detta uttag istället för att använda adapterkassetten. Anslut LINE OUT/🔊 på apparaten till LINE IN-uttaget på din bilradio med en lämplig kabel.

Problemlösning

VARNING

Försök aldrig att reparera apparaten på egen hand, därför att detta upphäver din garanti.

Vid eventuella fel rekommenderar vi att du går igenom punkterna i listan här nedan innan du lämnar in apparaten till reparation. Skulle du ej kunna lösa problemet med hjälp av dessa instruktioner kontakta din försäljare eller kundtjänst.

Problem

Lösning

Ingen ström,
avspelning startar inte

- Lägg i batterierna korrekt.
- Byt ut batterierna.
- Anslut nätadaptern ordentligt.

HOLD indikering
och/eller ingen reaktion
på kontrollerna

- Deaktivera HOLD.
- Koppla ifrån apparaten från strömförsörjningen eller ta ut batterierna i ett par sekunder.

Inget ljud eller dålig
ljudkvalitet

- Tryck på **▶||** för att återgå till avspelning.
- Justera volymen.
- Kontrollera och rengör anslutningarna.
- Håll denna apparat borta från aktiva mobiltelefoner eller starka magnetfält.

INSERT CD
eller **NO AUDIO FILE**
indikering

- Lägg i en skiva, etikett uppåt.
- Rengör eller byt ut skivan.
- Vänta tills den immiga linsen har torkat.
- Se till att du har lagt i en audioskiva eller en MP3-CD.

UNFINALIZED CD
indikering

- Se till att den ilagda CDRn eller CDRWn är låst.

Problem	Lösning
Musikfil spelas inte	– Se till att filnamnen på MP3-filer slutar med .mp3
Saknade anvisningar på MP3-CD	– Se till att de totala antalet filer och album på din MP3-CD inte överstiger 350. – Endast album med MP3-filer visas.
Skivan hoppar över spår	– Rengör eller byt ut skivan. – Se till REPEAT , SHUFFLE och PROGRAM inte är valda.
Musik hoppas över eller knäppande ljud när en MP3-fil spelas	– Spela musikfilen på din dator. Om problemet kvarstår, koda om audiospåret igen och gör en ny CD-ROM.
Musik avbryts och <i>OOOPS</i> indikering	– Koppla på ESP.
Användning i bil: Ingen ström, avspelning startar inte	– Rengör cigaretttändaruttaget. – Slå på tändningen i din bil.
Användning i bil: Inget ljud eller dålig ljudkvalitet	– Sätt i adapterkassetten korrekt. – Byt den automatiska återspelningsriktningen på din bilkassettspelare. – Låt apparaten anpassa sig till temperaturen i bilen.

Indhold

Hurtig start	67
---------------------	----

Betjeningsenheder	68
--------------------------	----

Generel information

Vedligeholdelse	69
-----------------	----

Miljøinformation	69
------------------	----

MP3 musikfiler	70–71
----------------	-------

Strømforsyning

Batterier	72
-----------	----

El-netadapter	73
---------------	----

Hovedtelefoner	73
-----------------------	----

Grundfunktioner

Afspilning af en disc	74
-----------------------	----

Pause	75
-------	----

Lydstyrke og lyd	75
------------------	----

Valg og søgning på alle discs	76
-------------------------------	----

Valg af albummer og numre på MP3-CD'er	77
--	----

Specialfunktioner

Nummer- og albuminformation	78
-----------------------------	----

Bip	78
-----	----

Programmering af numre	79
------------------------	----

Sletning af programmet	79
------------------------	----

Afspilning af numre gentagne gange eller i tilfældig rækkefølge – MODE	80
--	----

Gem den position, der sidst blev spillet – RESUME	81
---	----

Lås alle knapper – HOLD	81
-------------------------	----

ESP og strømbesparelse	82
------------------------	----

Tilbehør

Bælteklemme	82
-------------	----

Tilslutning i bil (medfølger eller fås som ekstraudstyr)	83
--	----

Problemløsning	84–85
-----------------------	-------

Hurtig start

1 

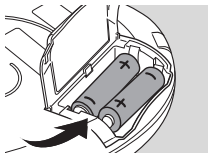
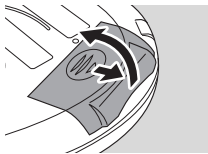

2 

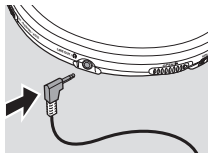

3 

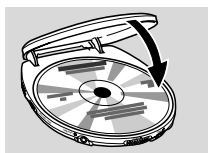
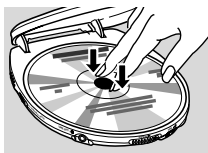
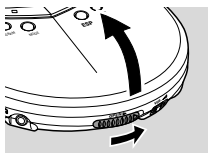

4 HOLD  OFF

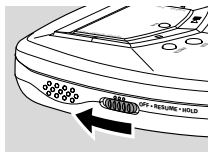

5 PLAY 

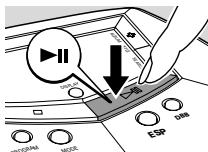

6 VOL 



!!!

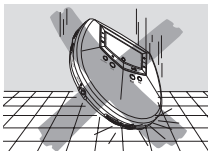
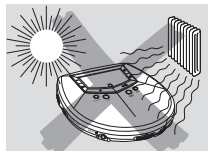

Dette apparat overholder det gældende EC-direktiv vedrørende radiostøj.

Betjeningsenheder, se illustrationerne på side 3

- ① **OPEN ►**
åbner CD klappen
- ② **VOL ◀**
regulerer lydstyrken
- ③ **▶II**
tænder for apparatet, starter afspilning og afbryder afspilning
- ④ **ESP**
Electronic **S**kip **P**rotection forhindrer, at musikken afbrydes på grund af stød eller vibrationer
- ⑤ **DBB**
Dynamical **B**ass **B**oost vælger forstærkningen af bassen
- ⑥ **▶▶**
springer og søger i retning fremad
- ⑦ **+**
kun for MP3-CD: vælger det næste album eller springer fremad
- ⑧ **DISPLAY**
vælger informationen for MP3-CD'er; der hører til nummeret og albummet
- ⑨ display
- ⑩ **–**
kun for MP3-CD: vælger det forrige album eller springer tilbage
- ⑪ **◀◀**
springer og søger i retning bagud
- ⑫ **OFF · RESUME · HOLD**
med OFF slås RESUME og HOLD fra
med RESUME gemmes den position, der sidst blev spillet
HOLD låser alle knapper
- ⑬ **■**
stopper afspilningen, sletter et program og slukker for apparatet
- ⑭ **PROGRAM**
programmerer numre og giver dig mulighed for at se programmet igennem
- ⑮ **MODE**
vælger forskellige muligheder for afspilning som f.eks. **SHUFFLE** og **REPEAT**
- ⑯ **LINE OUT/Ⓜ**
3,5 mm udgangsstik til tilslutning af
– hovedtelefonerne
– dette apparat til en audio-indgang på dit stereoanlæg
- ⑰ **4.5V DC**
til tilslutning af el-netadapteren (medfølger eller fås som ekstraudstyr)
- ⑱ batterirum
- ⑲ typeskilt
- ⑳ hul til bæltklemme

ADVARSEL

Brug af betjeningsenheder eller justeringer eller gennemførelse af procedurer andre end dem, der er beskrevet i denne vejledning kan resultere i at man udsættes for farlige stråler eller andre former for risici.

Vedligeholdelse

Rør ikke linsen (A) på apparatet.

Apparatet, batterierne eller CD'erne må ikke udsættes for fugt, regn, sand eller stærk varme (fra radiatorer eller direkte sollys).

Linsen kan dugge, hvis apparatet pludselig flyttes fra kolde til varme omgivelser. I dette tilfælde er afspilning ikke mulig. Lad apparatet blive stående i varme omgivelser, indtil fugtigheden er fordampet.

Aktive mobiltelefoner i umiddelbar nærhed af apparatet kan forårsage funktionsfejl.

Undgå at tabe apparatet, da det derved kan beskadiges.

Apparatet rengøres med en blød, let fugtig, fnugfri klud. Der må ikke benyttes nogen rengøringsmidler, da de kan virke ætsende.

Når du skal rense en disc, skal du tørre i lige linier fra midten og ud mod kanten med en blød, fnugfri klud. Et rengøringsmiddel kan beskadige disc'en.

Miljøinformation

Der er ikke brugt nogle overflødige materialer i apparatets emballage. Vi har gjort vort bedste for at gøre det muligt at adskille emballagen i tre hovedbestanddele: pap (æskan), polystyrenskum (buffermaterialer) og polyethylen (plastposer og beskyttende skumplast).

Apparatet indeholder materialer, der egner sig til genbrug, hvis de tages ud af apparatet. Man skal derfor henvende sig til et sted, der har specialiseret sig i udtagning af materialer med henblik på genbrug, når apparatet til sin tid skal kasseres. Man bedes venligst overholde de lokale regler for bortkastning af indpakningsmaterialer, brugte batterier og apparater, der skal kasseres.

Advarsel: Usynlig laserstråling ved åbning når sikkerhedsafbrydere er ude af funktion. Undgå udsættelse for stråling.

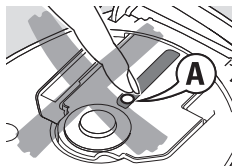

Generel information

MP3 musikfiler

Med musik-komprimeringsteknologien MP3 (MPEG 1 Audio Layer 3) reduceres de digitale data fra en audio CD ganske betydeligt, samtidig med at der bevares en lyd kvalitet, der svarer til CD'ens. Med MP3 kan du optage op til 10 timers musik i nærved CD-kvalitet på en enkelt CD-ROM.

Sådan får du musikfiler

Du kan enten downloade lovlige musikfiler fra Internettet og gemme dem på din computers harddisk, eller du kan generere dem fra dine egne audio CD'er. Dette gøres ved at lægge en audio CD i din computers CD-ROM-drev og konvertere musikken ved hjælp af et passende komprimeringsprogram. For at få en god lyd kvalitet anbefales det at bruge en bit-hastighed på 128 kbps eller højere til MP3 musikfilerne.

Sådan holder du orden på musikfiler

For nemmere at håndtere et større antal musikfiler på en CD-ROM kan du ordne dem i mapper (»albummer«).

Numrene i et album bliver spillet i alfabetisk rækkefølge. Hvis du vil arrangere dem i en bestemt rækkefølge, kan du lade filnavnene begynde med tal.

Eksempel:

001-ONEWORLD.MP3

002-FIRESTARTER.MP3

003-DEEP.MP3

Albummer ordnes i alfabetisk rækkefølge, men undermapper (albummer i et andet album) spilles umiddelbart efter det album, de befinder sig i. Albummer uden MP3-filer bliver sprunget over.

Hvis der findes MP3-filer som du ikke har anbragt noget album, finder du dem i albummet *VARIOUS* med albumnummer *0*. *VARIOUS* er det første album der spilles.

Når der spilles en disc med CD audionumre og MP3 filer, vil CD audionumrene blive spillet først.

Sådan laver du en CD-ROM med MP3-filer

På din computer skal du optage (»brænde«) musikfilerne fra harddisken til en CD ROM i din computers CD brænder. Brug enten ISO 9660 discformat eller UDF. Noget CD brændersoftware som f.eks. »DirectCD« understøtter UDF-formatet.

Sørg for at filnavnene på MP3 filerne ender med .mp3.

Understøttede formater

Dette apparat understøtter:

- Disc-formater: ISO 9660, Joliet, Multisession, UDF, Enhanced Music CD, Mixed Mode CD
- MP3 bit-hastighed: 32–320 kbps og variabel bit-hastighed
- Samlet antal musikfiler og albummer: omkring 350 (med filnavne med en længde på typisk 20 tegn)

Bemærk: Hvor mange musikfiler der kan afspilles, er afhængigt af hvor lange filnavnene er. Med korte filnavne understøttes et større antal filer.

Alle benyttede varemærker er de respektive ejeres ejendom.

Strømforsyning

Batterier (medfølger eller fås som ekstraudstyr)

Ilægning af batterier

Luk batterirummet op og læg 2 alkalibatterier af typen **AA (LR6, UM3)** i.

Der må ikke bruges kombinationer af gamle og nye batterier eller batterier af forskellige typer.

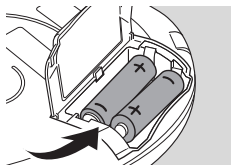

Melding om tomme batterier

- Skift batterierne ud eller tilslut el-netadapteren, lige så snart  blinker og **REPLACE BATTERIES** ruller forbi.

Tag batterierne ud, hvis de er brugt op, eller hvis apparatet ikke skal bruges i lang tid.



Batterier indeholder kemikalier og skal derfor bortkastes på forsvarlig vis.

Gennemsnitlig spilletid for 2 alkalibatterier under normale forhold:

	Audio disc	MP3-CD
ESP til	11 timer	11 timer
ESP og strømbesparelse til	15 timer	23 timer

Strømforsyning/Hovedtelefoner

El-netadapter (medfølger eller fås som ekstraudstyr)

Brug kun AY 3170 el-netadapteren (4,5 V/300 mA jævnstrøm, positiv pol til stikbenet i midten). Ethvert andet produkt kan beskadige apparatet.

- 1 Du skal sikre dig, at den lokale spænding svarer til adapterens spænding.
- 2 Tilslut el-netadapteren til 4.5V DC på apparatet og til stikkontakten i væggen.

Bemærk: Du skal altid afbryde strømforbindelsen til apparatet, når du ikke bruger det.

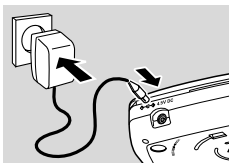

Hovedtelefoner (SBC HE 205)

- Tilslut de medfølgende hovedtelefoner til LINE OUT/🔊.

Bemærk: LINE OUT/🔊 kan også bruges til at tilslutte dette apparat til dit hi-fi-anlæg. Indstil VOL ◀ på apparatet på 8 og indstil lydstyrken og lyden med dit hi-fi-anlæg.

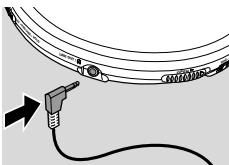

Brug hovedet når du bruger hovedtelefoner

Sikkerhed for hørelsen

Lad være med at skrue op på en høj lydstyrke i dine hovedtelefoner. Ekspertler advarer om at vedvarende brug med høj lydstyrke kan skade hørelsen.

Sikkerhed i trafikken

Lad være med at bruge hovedtelefoner, når du er fører i et køretøj. Det kan være farligt og er ulovligt i mange lande. Selv om dine hovedtelefoner er af friluftstypen, udformet til også at kunne høre udefrakommende lyde, bør du ikke skrue så højt op for lydstyrken, at du ikke længere kan høre, hvad der foregår omkring dig.

Grundfunktioner

Afspilning af en disc

Med dette apparat kan du afspille

- audio discs (foroptagede audio-CD'er, afsluttede audio-CDR'er og -CDRW'er)
- MP3-CD'er (CD-ROM'er med MP3-filer)

- 1 Tryk på skyderen OPEN ► for at åbne CD klappen.
- 2 Læg en disc i med etiketsiden opad ved at trykke forsigtigt på midten af disc'en, så den falder i hak på tappen. Luk klappen ved at trykke den ned.

- 3 Tryk på ►|| for at starte afspilningen.
→ REPEAT [] vises i displayet. Afspilningen starter.

Audio disc: Det aktuelle nummer og den brugte spilletid vises i displayet.

MP3-CD: Filnavnet rulles forbi en gang.

- 4 Stop afspilningen ved at trykke på ■.
→ **Audio disc:** Det samlede antal numre og den samlede spilletid for disc'en vises i displayet.

MP3-CD: Antallet af albummer og numre vises i displayet.

- 5 Tag disc'en ud ved at holde i kanten og trykke forsigtigt på tappen, mens du løfter disc'en.

Bemærk:

Når du har trykket på ►|| kan det tage et stykke tid, inden det første MP3-nummer spilles.

20 sekunder efter at du har trykket på ■ slukkes displayet.
Efter 90 sekunder slukkes der automatisk for apparatet.

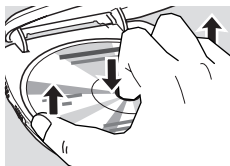
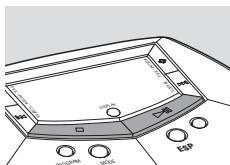
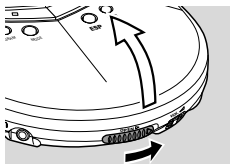

Pause

- 1 Tryk på **▶||** for at afbryde afspilningen.
→ Den brugte spilletid blinker.
- 2 For at fortsætte afspilningen skal du trykke på **▶||** igen.



Lydstyrke og lyd

Regulering af lydstyrken

- Lydstyrken reguleres ved at bruge VOL

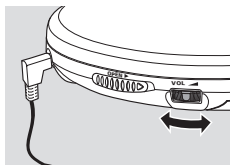

Lydregulering

- 1 Tryk på DBB for at forstærke bassen moderat.
→ **DBB** lyser og i displayet vises der **DBB 1**.
- 2 Tryk på DBB igen for at forstærke bassen kraftigere.
→ **DBB** lyser og i displayet vises der **DBB 2**.
- 3 Tryk på DBB igen for at slå forstærkelsen af bassen fra.
→ **DBB** forsvinder og der vises **DBB OFF** i displayet.

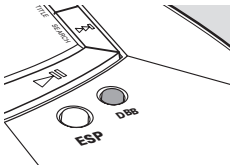

Grundfunktioner

Valg og søgning på alle discs

Valg af et nummer under afspilning

- Tryk kort på ◀◀ eller ▶▶ en eller flere gange for at springe til begyndelsen af det aktuelle, det forrige eller det følgende nummer.
→ Afspilningen fortsætter med det valgte nummer:

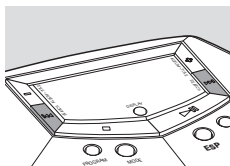

Søgning af en passage under afspilning

- 1 Hold ◀◀ eller ▶▶ trykket ind for at finde en bestemt passage i retning bagud eller fremad.
→ Søgningen starter og afspilningen fortsætter med lav lydstyrke.
- 2 Slip knappen, når du når til det ønskede sted.
→ Normal afspilning fortsætter.

*Bemærk: Under **SHUFFLE ALBUM, SHUFFLE ALL, REPEAT SHUFFLE ALBUM, REPEAT SHUFFLE ALL, REPEAT, REPEAT ALBUM** eller når der spilles et program, kan der kun søges i det aktuelle nummer.*

Valg af albummer og numre på MP3-CD'er

Valg af et album under afspilning

- Tryk kort på – eller + en eller flere gange for at springe til det første nummer i det aktuelle, det forrige eller det følgende album.
→ Det første nummer i det valgte album spilles.

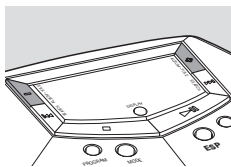

Valg af et nummer under afspilning

- 1 Hold – eller + trykket ind for hurtigt at springe til tidligere eller efterfølgende MP3-numre.
→ Springfunktionen starter og hastigheden øges efter 5 sekunder.
- 2 Slip knappen, når du når til det ønskede nummer.
→ Afspilningen fortsætter med det valgte nummer.

Bemærk: Spring fra nummer til nummer med langsom hastighed ved at bruge ◀◀ eller ▶▶.

Specialfunktioner

Nummer- og albuminformation (kun for MP3-numre)

- Tryk på DISPLAY flere gange under afspilningen for at vælge følgende nummerinformation:
 - nummeret og den brugte spilletid,
 - **ALBUM**: albummets mappenavn,
 - **ARTIST**: musikerens navn (hvis denne ID3-tag-information forefindes),
 - **TITLE**: nummerets titel (hvis denne ID3-tag-information forefindes),
 - **FILENAME**: nummerets filnavn.

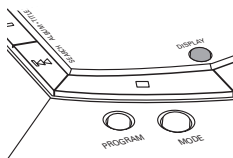

Bemærk: ID3-tag'en er en del af en MP3 fil og indeholder forskellige informationer om nummeret, f.eks. titlen på nummeret eller musikerens navn. ID3 tag-informationen skal gøres helt færdig med MP3-komprimeringsprogrammet, inden MP3-CD'en brændes.

Bip

Et bip bekræfter, at du har trykket på en knap eller at batterierne er brugt op.

- Hold DBB trykket ind i 2 sekunder for at slå bippet enten til eller fra:
 - **BEEP** vises i displayet: Bippet er slået til.
 - **NO BEEP** vises i displayet: Bippet er slået fra.

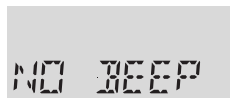
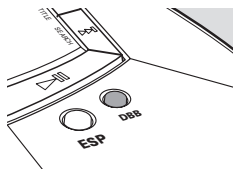

Programmering af numre

Du kan vælge op til 50 numre og gemme dem i hukommelsen i den ønskede rækkefølge. Du kan gemme hvert af numrene mere end en gang.

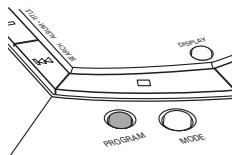

- 1 Vælg et nummer med **◀◀**, **▶▶**, **-** eller **+**.
- 2 Tryk på PROGRAM for at gemme nummeret.
→ **PROGRAM** lyser og i displayet vises **P** sammen med antallet af gemte numre.
- 3 Vælg og gem alle de ønskede numre på denne måde.
- 4 Tryk om nødvendigt på **■** for at stoppe den normale afspilning. Tryk på **▶||** for at starte afspilning af programmet.
→ Afspilningen af programmet starter.



- For at tilføje yderligere numre til programmet skal du stoppe afspilningen af programmet ved at trykke på **■** og fortsætte med trin 1.
- Du kan se programmet igennem ved at holde PROGRAM trykket ind i mere end 3 sekunder.
→ Alle de gemte numre vises i displayet i rækkefølge.

Sletning af programmet

- 1 Tryk om nødvendigt på **■** for at stoppe afspilningen.
- 2 Tryk på **■** for at slette programmet.
→ **PROGRAM CLEAR** ruller forbi, **PROGRAM** forsvinder og programmet er slettet.



Bemærk:

Programmet vil også blive slettet hvis du afbryder strømforsyningen, åbner CD klappen eller hvis apparatet slukkes automatisk.

Når der er gemt 50 numre, ruller **PROGRAM FULL** forbi.

Specialfunktioner

Afspilning af numre gentagne gange eller i tilfældig rækkefølge – MODE

- 1 Tryk på MODE flere gange under afspilning for at vælge enten:
- **SHUFFLE ALBUM** (kun for MP3-CD'er): Alle numrene i det aktuelle album afspilles én gang i tilfældig rækkefølge.
 - **SHUFFLE ALL**: Alle numrene på disc'en afspilles én gang i tilfældig rækkefølge.
 - **REPEAT SHUFFLE ALBUM** (kun for MP3-CD'er): Alle numrene i det aktuelle album afspilles gentagne gange i tilfældig rækkefølge.
 - **REPEAT SHUFFLE ALL**: Alle numrene på disc'en afspilles gentagne gange i tilfældig rækkefølge.
 - **REPEAT**: Afspilningen af det aktuelle nummer gentages.
 - **REPEAT ALBUM** (kun for MP3-CD'er): Alle numrene i det aktuelle album afspilles gentagne gange.
 - **REPEAT ALL**: Afspilningen af hele disc'en gentages.
- Afspilningen starter med den valgte modus efter 2 sekunder.

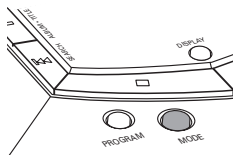

- 2 For at vende tilbage til almindelig afspilning skal du trykke på MODE flere gange, indtil **REPEAT** og **SHUFFLE** forsvinder.

Bemærk: Under afspilning af et program kan du vælge enten **SHUFFLE PROGRAM**, **SHUFFLE REPEAT PROGRAM** eller **REPEAT PROGRAM**.

Gem den position, der sidst blev spillet – RESUME

Du kan gemme den position, der sidst blev spillet. Når du starter igen, fortsætter afspilningen fra dér hvor du stoppede.

- 1 Stil skyderen på RESUME under afspilning for at aktivere RESUME.
→ **RESUME** lyser.
 - 2 Tryk på ■ når du vil stoppe afspilningen.
 - 3 Tryk på ►|| for at starte afspilningen igen.
→ Afspilningen fortsætter fra hvor du stoppede.
- Deaktiver RESUME ved at stille skyderen på OFF.
→ **RESUME** forsvinder.

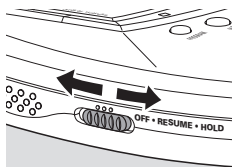

Lås alle knapper – HOLD

Du kan låse alle knapperne på apparatet. Hvis der trykkes på en knap, udføres der ingen funktioner.

- Stil skyderen på HOLD for at aktivere HOLD.
→ **RESUME** lyser og **HOLD** i displayet. Alle knapper er spærrede. Når der trykkes på en af knapperne, vises **HOLD** i displayet.
- Deaktiver HOLD ved at stille skyderen på OFF.
→ **RESUME** forsvinder.

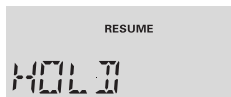

Specialfunktioner/Tilbehør

ESP og strømbesparelse

Med en almindelig bærbar disc-afspiller kan der forekomme spring i musikken, eller den stopper måske helt, hvis afspilleren udsættes for rystelser eller stød.

Electronic Skip Protection beskytter dette apparat mod lydsvigt forårsaget af lette vibrationer eller stød. Dermed sikres fortsat afspilning. **ESP beskytter ikke apparatet mod beskadigelse, hvis du skulle komme til at tabe det!** Strømbesparelse gør, at batterierne får længere spilletid.

- Tryk på ESP flere gange under afspilningen for at slå ESP og strømbesparelsen til eller fra:
 - **ESP ON**: **ESP** lyser og ESP er slået til.
 - **ESP OFF**: **ESP** forsvinder. ESP slås fra for at få bedst mulig lyd kvalitet for CD-audio numre.
 - **POWER SAVING**: **ESP+LP** lyser. ESP og strømbesparelse er slået til. Batterispilletiden forlænges og tiden for beskyttelse mod rystelser afkortes en smule.

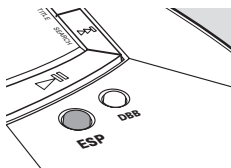

Bælteklemme

- 1 Ret bælteklemmen ind som vist på illustrationen og tryk på klemmen for at stikke den udformede stift ind i hullet på apparatet.
 - 2 Drej klemmen i retning med uret som vist for at få bælteklemmen til at falde i hak på apparatet.
- Tag bælteklemmen af ved at løfte forsigtigt, der hvor der står LIFT og dreje i retning mod uret.

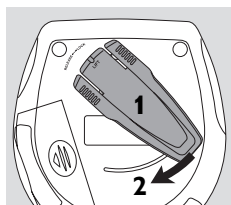

Tilslutning i bil (medfølger eller fås som ekstraudstyr)

Brug kun AY 3545 eller AY 3548 spændingsomformeren til bil (4,5 V DC, positiv pol til stikbenet i midten) og AY 3501 bil-adapterkassetten. Ethvert andet produkt kan beskadige apparatet.

- 1 Anbring apparatet på et vandret, vibrationsfrit og stabilt underlag. Du skal sikre dig, at det er anbragt på et sikkert sted, hvor det hverken kan være til fare eller hindring for føreren eller passagererne.
- 2 Sæt stikket til spændingsomformeren ind i cigarettænderens bøsning (**kun for 12 V bilbatteriet med negativ jordforbindelse**) og forbind derefter den tilsluttede ende med 4.5V DC indgangsstikket på apparatet.
- 3 Om nødvendigt renses cigarettænderens bøsning for at få en god elektrisk kontakt.
- 4 Skru ned for lydstyrken og tilslut adapterkassetten stik til LINE OUT/🔊 på apparatet.
- 5 Stik forsigtigt adapterkassetten i kassetterummet i bilradioen.
- 6 Sørg for at ledningen ikke kan være i vejen, når du kører.
- 7 Indstil VOL \blacktriangleleft på apparatet på 8. Start afspilningen på apparatet og indstil lyden med knapperne på bilradioen.

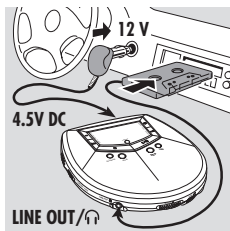

Du skal altid fjerne spændingsomformeren fra cigarettænderens bøsning, når apparatet ikke bruges.

Bemærk: Hvis din bilradio har en LINE IN bøsning, er det bedre at tilslutte apparatet til denne bøsning i stedet for at bruge adapterkassetten. Tilslut LINE OUT/🔊 på apparatet til LINE IN bøsningen på din bilradio med et passende kabel.

Problemløsning

ADVARSEL

Du bør under ingen omstændigheder prøve at reparere apparatet selv, da dette vil gøre garantien ugyldig.

Hvis der opstår en fejl, så check først punkterne i listen nedenfor, inden du bringer apparatet til reparation. Hvis du ikke kan løse et givet problem ved at følge disse forslag, bedes du rådføre dig med din forhandler eller dit servicecenter.

Problem	Løsning
Ingen strøm, afspilning starter ikke	<ul style="list-style-type: none">– Læg batterierne rigtigt i.– Skift batterierne ud.– Tilslut el-netadapteren solidt.
Der vises HOLD og/eller apparatet reagerer ikke	<ul style="list-style-type: none">– Deaktivér HOLD.– Afbryd strømforbindelsen til apparatet eller tag batterierne ud i nogle få sekunder.
Ingen lyd eller dårlig lyd kvalitet	<ul style="list-style-type: none">– Tryk på ▶ for at starte afspilningen igen.– Indstil lydstyrken.– Kontrollér og rens tilslutningerne.– Hold apparatet på afstand af aktive mobiltelefoner eller stærke magnetiske felter.
Der vises INSERT CD eller NO AUDIO FILE	<ul style="list-style-type: none">– Læg en disc i med etiketsiden opad.– Rens disc'en eller skift den ud.– Vent til den duggede linse er klar igen.– Se efter, at du har lagt en audio-disc eller en MP3-CD i.
Der vises UNFINALIZED CD	<ul style="list-style-type: none">– Se efter, at den ilagte CDR eller CDRW er blevet afsluttet.

Problem	Løsning
Musikfilen spilles ikke	– Sørg for at filnavnene på MP3 filerne ender med .mp3
Der mangler biblioteker på en MP3-CD	– Vær opmærksom på, at antallet af filer og albummer på din MP3-CD ikke må være over 350. – Der vises kun albummer med MP3-filer:
Disc'en springer numre over	– Rens disc'en eller skift den ud. – Se efter at REPEAT , SHUFFLE og PROGRAM ikke er valgt.
Der er spring i musikken eller en smældende lyd, når du spiller en MP3-fil	– Spil musikfilen på din computer. Hvis problemet ikke forsvinder, skal du komprimere lydsporet igen og lave en ny CD-ROM.
Musikken bliver afbrudt og der vises OOPS	– Slå ESP til.
Ved brug i bil: Ingen strøm, afspilning starter ikke	– Rens cigarettænderens bøsning. – Slå bilens tænding til.
Ved brug i bil: Ingen lyd eller dårlig lyd kvalitet	– Læg adapterkassetten rigtigt i. – Skift retning på den automatisk tilbagespilningsfunktion på båndoptageren i bilradioen. – Lad apparatet tilpasse sig til temperaturen i bilen.

Meet Philips at the Internet

<http://www.philips.com>

Nederlands

Italiano

Svenska

Dansk

EXP 311, EXP 313

**CLASS 1
LASER PRODUCT**

3103 306 1886.1

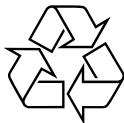

VieChr0216